

MARIE DANIELLE

Italy



ACCESSORIES

MARIE DANIELLE
Italy



MASSIMO E FABIO
TRAMONTANA

MARIE DANIELLE

Italy

ACCESSORIES

È il catalogo di Marie Danielle dedicato agli accessori e agli oggetti di complemento d'arredo. È una guida agli acquisti nata con lo scopo di poter completare e ampliare la nostra proposta agli hotel.



I partner con i quali è stato intrapreso questo percorso sono stati accuratamente selezionati in modo tale da poter offrire una vasta gamma di articoli di qualità con diverse possibilità di prezzo.

Le soluzioni proposte sono il frutto di anni di esperienza e di un continuo confronto con la clientela nazionale ed internazionale.

Il catalogo è suddiviso in sezioni, ognuna delle quali dedicata alle diverse aree operative dell'hotel. Tutto ciò permette una più facile ricerca e consultazione percorrendo un "virtual tour" dalla Reception Hall alla Spa.

INDICE



	RECEPTION HALL	07
	FLOOR	27
	ROOM	43
	BATHROOM	83
	BAR&RESTAURANT	107
	SPA&WELLNESS	115
	PROMOTION	129



RECEPTION HALL

CARRELLI

BADGE PORTANOME

COLONNE CON NASTRO

PORTA K-CARD

POSACENERE

GETTACARTE

PORTACHIAVI

PANNELLI / PLACCHE
APPENDIGIORNALI

CARRELLO PORTA ABITI E PORTA BAGAGLI **wanzi**

MODELLO LOBBY

- Struttura in tubo tondo con elegante elemento centrale e asta appendiabiti
- Piattaforma robusta con paracolpi perimetrale e batticarrello resistente
- Rivestimento in moquette antimacchia color antracite
- Superficie in acciaio inossidabile spazzolato
- 4 ruote orientabili
- Rivestimento in gomma antirumore
- Diametro ruote 200 mm
- Quinta ruota mm 160

Codice: RECE000001N

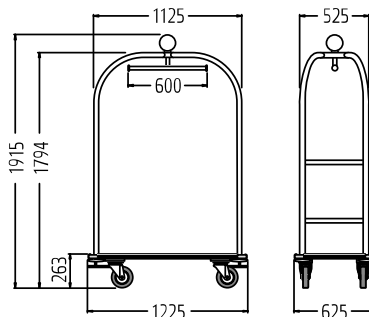

OPTIONAL BRAKE

CARRELLO PORTA ABITI E PORTA BAGAGLI

- Carrello porta abiti e porta bagagli.
- Struttura appendiabiti in tubo di acciaio inox.
- Base in lamiera di acciaio inox.
- Maniglioni di spinta.
- Anelli paracolpi in gomma grigia agli angoli.
- Ruote piroettanti Ø cm 14
- Misure: 115 (l) x 58 (w) x 156 (h) cm.

Codice: RECE000164



CARRELLO PORTA ABITI E PORTA BAGAGLI

- Carrello porta abiti e porta bagagli.
- Struttura in tubo d'acciaio ottonato/cromato, protetto da vernice trasparente.
- Ripiano rivestito con moquette bordeaux o nera.
- Profilo esterno protetto da paracolpi in gomma.
- Ruote Ø cm 16 di cui 2 fisse e 2 piroettanti con freno.

Codice: RECE000003OPB

Finitura ottonata misura piccola, dimensione massimo ingombro cm 79 x 59 x h 189, moquette bordeaux

Codice: RECE000003OPN

Finitura ottonata misura piccola, dimensione massimo ingombro cm 79 x 59 x h 189, moquette nera

Codice: RECE000003OMB

Finitura Ottonata Misura media, dimensione massimo ingombro cm 99 x 59 x h 189, moquette bordeaux

Codice: RECE000003OMN

Finitura ottonata misura media, dimensione massimo ingombro cm 99 x 59 x h 189, moquette nera

Codice: RECE000003OGB

Finitura ottonata misura grande, dimensione massimo ingombro cm 108 x 76 x h 189, moquette bordeaux

Codice: RECE000003OGN

Finitura ottonata misura grande, dimensione massimo ingombro cm 108 x 76 x h 189, moquette nera



CARRELLO PORTA ABITI E PORTA BAGAGLI

- Carrello porta abiti e porta bagagli.
- Struttura in tubo d'acciaio ottonato/cromato, protetto da vernice trasparente.
- Ripiano rivestito con moquette bordeaux o nera.
- Profilo esterno protetto da paracolpi in gomma.
- Ruote Ø cm 16 di cui 2 fisse e 2 piroettanti con freno.

Codice: RECE000003CPB

Finitura cromata misura piccola, dimensione massimo ingombro cm 79 x 59 x h 189, moquette bordeaux

Codice: RECE000003CPN

Finitura cromata misura piccola, dimensione massimo ingombro cm 79 x 59 x h 189, moquette nera

Codice: RECE000003CMB

Finitura cromata misura media, dimensione massimo ingombro cm 99 x 59 x h 189, moquette bordeaux

Codice: RECE000003CMN

Finitura cromata misura media, dimensione massimo ingombro cm 99 x 59 x h 189, moquette nera

Codice: RECE000003CGB

Finitura cromata misura grande, dimensione massimo ingombro cm 108 x 76 x h 189, moquette bordeaux

Codice: RECE000003CGN

Finitura cromata misura grande, dimensione massimo ingombro cm 108 x 76 x h 189, moquette nera



CARRELLO PORTA ABITI E PORTA BAGAGLI

- Carrello porta abiti e porta bagagli.
- Struttura in tubo d'acciaio inox con finitura lucida.
- Ripiano rivestito con moquette bordeaux o nera.
- Profilo esterno protetto da paracolpi in gomma.
- Ruote Ø cm 16 di cui 2 fisse e 2 piroettanti con freno.

Codice: RECE000004LPB

Acciaio inox lucido misura piccola, dimensione massimo ingombro cm 79 x 59 x h 189, moquette bordeaux

Codice: RECE000004LPN

Acciaio inox lucido misura piccola, dimensione massimo ingombro cm 79 x 59 x h 189, moquette nera

Codice: RECE000004LMB

Acciaio inox lucido misura media, dimensione massimo ingombro cm 99 x 59 x h 189, moquette bordeaux

Codice: RECE000004LMN

Acciaio inox lucido misura media, dimensione massimo ingombro cm 99 x 59 x h 189, moquette nera

Codice: RECE000004LGB

Acciaio inox lucido misura grande, dimensione massimo ingombro cm 108 x 76 x h 189, moquette bordeaux

Codice: RECE000004LGN

Acciaio inox lucido misura grande, dimensione massimo ingombro cm 108 x 76 x h 189, moquette nera



CARRELLO PORTA ABITI E PORTA BAGAGLI

- Carrello porta abiti e porta bagagli.
- Struttura in tubo d'acciaio inox con finitura satinata.
- Ripiano rivestito con moquette bordeaux o nera.
- Profilo esterno protetto da paracolpi in gomma.
- Ruote Ø cm 16 di cui 2 fisse e 2 piroettanti con freno.

Codice: RECE000004SPB

Acciaio inox satinato misura piccola, dimensione massimo ingombro cm 79 x 59 x h 189, moquette bordeaux

Codice: RECE000004SPN

Acciaio inox satinato misura piccola, dimensione massimo ingombro cm 79 x 59 x h 189, moquette nera

Codice: RECE000004SMB

Acciaio inox satinato misura media, dimensione massimo ingombro cm 99 x 59 x h 189, moquette bordeaux

Codice: RECE000004SMN

Acciaio inox satinato misura media, dimensione massimo ingombro cm 99 x 59 x h 189, moquette nera

Codice: RECE000004SGB

Acciaio inox satinato misura grande, dimensione massimo ingombro cm 108 x 76 x h 189, moquette bordeaux

Codice: RECE000004SGN

Acciaio inox satinato misura grande, dimensione massimo ingombro cm 108 x 76 x h 189, moquette nera



STENDER PORTA ABITI

- Struttura smontabile in tubo di acciaio ottonato/cromato.
- Barra per l'aggancio delle grucce lunga cm 150, con prolunghe laterali di cm 30 cad. estraibili.
- Ruote piroettanti Ø mm 95.
- Dimensioni massimo ingombro cm 214 x 52 x h 154, con prolunghe chiuse cm 154 x 52 x h 154.
- Con prolunghe estrarre (cm 154 + 30 per lato).

Codice: RECE000010C
Stender porta abiti in acciaio cromato



SISTEMI DIVISORI

- Colonne per cordone in acciaio inox brillante o inox dorato.
- Ø del tubo mm 50.
- Testa sagomata con 4 punti di fissaggio ganci con la possibilità di applicare un pannello informativo.
- Base zavorrata.

Codice: RECE000011C
Base ed asta cromata

Codice: RECE000011O
Base ed asta ottonata



COLONNE CON NASTRO

- Base ed asta in acciaio inox o metallo verniciato.
- Nastro in PVC disponibile in blu, rosso o nero.
- Ø del palo: mm 63.
- Lunghezza nastro: m 2.

Codice: RECE00014NB

Base ed asta in acciaio nero con nastro blu

Codice: RECE000014NR

Base ed asta in acciaio nero con nastro rosso

Codice: RECE000014NN

Base ed asta in acciaio nero con nastro nero

Codice: RECE000014CN

Base ed asta in acciaio cromato con nastro nero

Codice: RECE000014CB

Base ed asta in acciaio cromato con nastro blu

Codice: RECE000014CR

Base ed asta in acciaio cromato con nastro rosso



950 mm
Ø 360 mm

VARIANTI COLORE



possibile personalizzazione del nastro

CORDONE CON DUE GANCI

- Cordone in corda intrecciata.
- Lunghezza: m 1,5.
- Ø del cordone: mm 30.
- Anelli di fissaggio inox o dorati.

Codice: RECE000012B

Colore blu royal

Codice: RECE000012R

Colore bordeaux/rosso

Codice: RECE000012N

Colore nero

Codice: RECE000012G

Colore grigio

Codice: RECE000012PO

Puntale con moschettone ottonato

Codice: RECE000012PA

Puntale con moschettone in acciaio inox



INOX O INOX DORATO.

Codice: RECE000013

Inox effetto cromato

Codice: RECE000013D

Inox effetto dorato



36 mm
35 mm
48 mm

PANNELLO INFORMATIVO MODELLO ALFA BOARD

Pannello inox per colonna

- Formato A4 in posizione verticale.
- Cornice inox.
- Placca in legno.
- Supporto plastico ABS o inox.

Codice: RECE000014PI



Codice: RECE000014SPI
supporto inox per pannello



Codice: RECE000014SPP
supporto in plastica nera
per pannello





GETTACARTE PER RACCOLTA DIFFERENZIATA MODELLO STATION

- Gettacarte con struttura in metallo verniciato e coperchio in inox satinato (versione noir).
- Struttura e coperchio inox satinato (versione inox).
- Tre secchi interni in acciaio galvanizzato o metallo verniciato.
- Capacità secchio: 35 lt (tot. 105 lt).
- Etichette per raccolta differenziata incluse.
- Base in gomma.

Codice: RECE000072
Gettacarte STATION NOIR 3 x 35 lt



GETTACARTE PER RACCOLTA DIFFERENZIATA MODELLO STATION DUO

- Struttura in metallo verniciato e ghiera in inox satinato.
- Ospita al proprio interno due secchi galvanizzati (50 lt cad.).
- Capacità totale 100 lt.
- Etichette per la raccolta differenziata incluse.
- Base in gomma.

Codice: RECE000114



GETTACARTE ANTIFUOCO MURALE MODELLO GRISÙ MURALE

- Gettacarte con contenitore in metallo verniciato con polvere epossidica.
- Coperchio in metallo verniciato con bordo ribassato (10 cm).
- Testa soffocante per bloccare la propagazione del fuoco.
- Staffa in metallo verniciato per aggancio murale.
- Viteria non inclusa.

Codice: RECE000076MN

Gettacarte in metallo verniciato nero

Codice: RECE000076MG

Gettacarte in metallo verniciato grigio

Codice: RECE000076MB

Gettacarte in metallo verniciato bianco



GETTACARTE ANTIFUOCO MODELLO GRISÙ VIP

- Gettacarte con contenitore in metallo verniciato con polvere epossidica.
- Coperchio in acciaio inox satinato con bordo ribassato (100 mm).
- Testa soffocante per bloccare la propagazione del fuoco.
- Base in gomma anti - graffio.
- Certificato dal CNPP (vers. 50 e 90 lt).

Codice: RECE000076

Cestino gettacarte GRISÙ VIP antifuoco vers. 50 Lt, nero

Codice: RECE000077

Cestino gettacarte GRISÙ VIP antifuoco vers. 30 Lt, nero

Codice: RECE000078

Cestino gettacarte GRISÙ VIP antifuoco vers. 90 Lt, nero



PORTAOMBRELLI MODELLO PLUVIAL

- Portaombrelli in acciaio inox brillante o metallo verniciato con polvere epossidica.
- Vaschetta in plastica per raccolta dell'acqua.
- Base in gomma.
- Può essere usato come gettacarte.

Codice: RECE000019C
Portaombrelli perforato in acciaio inox cromato

Codice: RECE000019N
Portaombrelli perforato in acciaio nero



VARIANTI COLORE



PORTAOMBRELLI MODELLO PLUVIAL

- Portaombrelli in acciaio inox brillante o metallo verniciato con polvere epossidica.
- Vaschetta in plastica per raccolta dell'acqua.
- Base in gomma.
- Può essere usato come gettacarte.

Codice: RECE000017C
Portaombrelli in acciaio inox cromato

Codice: RECE000017N
Portaombrelli in acciaio nero



VARIANTI COLORE



PORTACENERE A COLONNA

MODELLO BIRKIN

- Posacenere in acciaio inox satinato o inox verniciato con polvere epossidica.
- Secchio interno in acciaio inox con maniglia (4 lt).
- Serratura con chiave per anti - vandalismo.
- Serigrafia frontale con simbolo sigaretta.
- Piedi d'appoggio in plastica.
- Possibilità di fissaggio al suolo (viteria non inclusa).

Codice: RECE000034S

Posacenere in acciaio inox satinato

Codice: RECE00003NS

Posacenere in acciaio inox satinato forma sagomata

Codice: RECE000034N

Posacenere in acciaio inox verniciato nero



GETTACARTE CON POSACENERE

MODELLO BIG

- Inox brillante con secchio interno in metallo galvanizzato con maniglia.
- Posacenere e griglia in metallo nero.
- Base in plastica.
- Sabbia in opzione.
- Possibile utilizzo in aree esterne coperte.

Codice: RECE000115



GETTACARTE CON POSACENERE

MODELLO DUBAI

- Corpo in acciaio galvanizzato con verniciatura da esterno.
- Copertura in acciaio inox AISI 304 satinato.
- Coperchio con apertura a ribalta e posacenere integrato.
- Secchio interno galvanizzato da 70 lt.
- Chiusura con chiave triangolare.
- Basamento con fissaggio al suolo in tre punti.
- Viteria di fissaggio non inclusa.

Codice: RECE000117

APERTURA
COPERCHIO

BASE



BADGE PORTANOME

MODELLO CLASSIC NEW S3

- ABS laminato sul fronte, retro con spilla di sicurezza e clip metalliche.
- Dimensioni mm 69 x 34 forniti con etichette prefustellate su A4 ed etichette trasparenti protettive.

Codice: RECE000027A
Portanome personalizzato in ABS argento

Codice: RECE000027AG
Portanome generico in ABS argento

Codice: RECE000027D
Portanome personalizzato in ABS oro

Codice: RECE000027DG
Portanome generico in ABS oro



BADGE PORTANOME

MODELLO TOP LINE A1

- ABS laminato sul fronte, retro con spilla di sicurezza e clip metalliche.
- Dimensioni mm 66 x 26 forniti con etichette prefustellate su A4 ed etichette trasparenti protettive.

Codice: RECE000030A
Portanome personalizzato in ABS argento

Codice: RECE000030AG
Portanome generico in ABS argento

Codice: RECE000030D
Portanome personalizzato in ABS oro

Codice: RECE000030DG
Portanome generico in ABS oro



BADGE PORTANOME

MODELLO RONDO M3

- ABS laminato sul fronte, retro con spilla di sicurezza e clip in plastica
- Dimensioni mm 65 x 43 forniti con etichette prefustellate su A4 ed etichette trasparenti protettive.

Codice: RECE000029A
Portanome personalizzato in ABS argento

Codice: RECE000029AG
Portanome generico in ABS argento

Codice: RECE000029D
Portanome personalizzato in ABS oro

Codice: RECE000029DG
Portanome generico in ABS oro

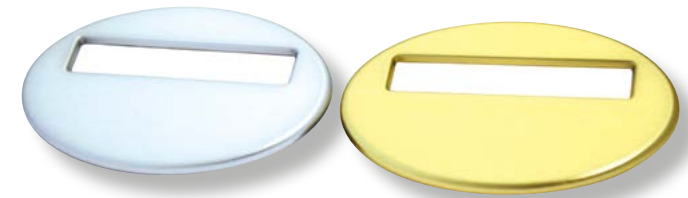

BADGE PORTANOME

MODELLO ALU CONTUR

- Alluminio colore oro opaco sul fronte, retro con calamita a ponte.

Codice: RECE000161
Portanome personalizzato in alluminio colore oro opaco

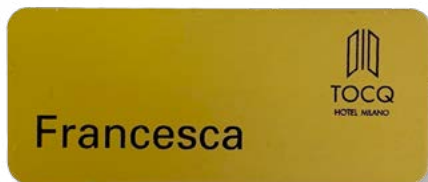

PORTA K-CARD

- Porta K-card in cartoncino bianco.

Codice: RECE0000321C
Personalizzato ad un colore fronte e retro

Codice: RECE0000322C
Personalizzato a due colori fronte e retro

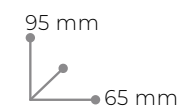
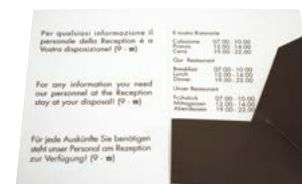



FASCETTA PORTA BAGAGLI

- Fascetta per bagagli in cartoncino bianco
- Personalizzabile

Codice: RECE000080

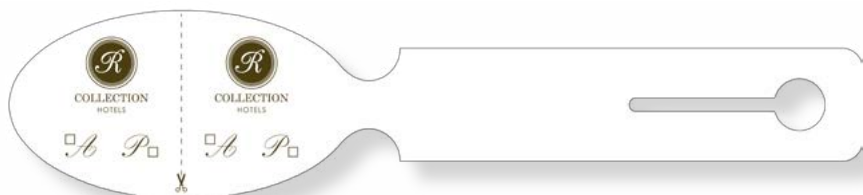

PORTACHIAVI

MODELLO ANDALUSIA

- Portachiaavi in ottone massiccio con superficie bombata

Codice: RECE000047AND



PORTACHIAVI

MODELLO PEGASUS

Codice: RECE000054

Portachiaavi in ottone lucido personalizzabile cm 1,5 x 1,5 x 10

Codice: RECE0000547

Portachiaavi in ottone lucido personalizzabile cm 1,5 x 1,5 x 7

Codice: RECE000054A

Portachiaavi in alluminio lucido personalizzabile cm 1,5 x 1,5 x 10

Codice: RECE000054A7

Portachiaavi in alluminio lucido personalizzabile cm 1,5 x 1,5 x 7



DETTAGLIO
FINITURE



PORTACHIAVI

Portachiaavi in plexiglass trasparente cm 5 x 8 con incisione a fresa e colore.

Codice: RECE000061

Personalizzato



RECEPTION HALL

PORTACHIAVI

MODELLO FRIBURGO

- Portachiavi in ottone

Codice: RECE000044
Portachiavi con frange in seta

Codice: RECE000044A
Anello in gomma nera per portachiavi RECE000044



PORTACHIAVI

MODELLO SVIZZERO

- Portachiavi con sfera tronca in ottone lucido.

Codice: RECE0000100



PLACCA PER ASTE PORTA GIORNALI

MODELLO TOP LINE A1

- Placca porta giornali a muro rettangolare
- Finitura cromo e vetro

Codice: RECE000048

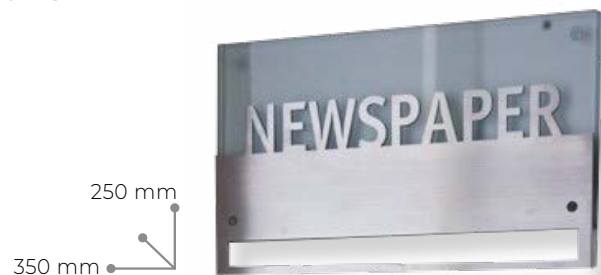

PIANTANA PORTA GIORNALI

- Piantana porta giornali in acciaio inox.
- Placca porta giornali cm 35 x 25.

Codice: RECE000104
Acciaio inox satinato

Codice: RECE000105
Acciaio inox lucido



ASTA PORTA GIORNALI

- Asta porta giornale in legno con manico in metallo rettangolare.

Codice: RECE000046MO
Inserti metallici in colore oro

Codice: RECE000046MC
Inserti metallici in colore cromato

Codice: RECE000046MN
Laccata nera con inserti metallici in colore cromato

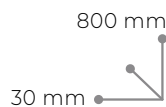

PLACCA PER ASTE PORTA GIORNALI

Placca in legno e ottone

Codice: RECE000047P
Placca a tre ganci cm 35 x 18 x 3

Codice: RECE000047G
Placca a sei ganci cm 54 x 19 x 3



PIANTANA PORTA GIORNALI

- Piantana porta giornali a tre posti in acciaio inox satinato.

Codice: RECE000052
Base sdoppiata

Codice: RECE000052U
Base unica

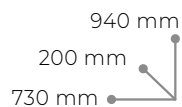



FLOOR

CARRELLI BIANCHERIA

TAVOLI SEVICE ROOM

CASSETTE TERMICHE

CESTONI BIANCHERIA

MACCHINE PULISCI SCARPE

PORTABIANCHERIA TANTUM 9 **wanzi**

SALVASPAZIO STABILE E A BASSO PREZZO

- Ripiani in filo metallico a regolazione variabile
- Parete posteriore in legno come protezione dalla vista e dallo sporco
- Parti laterali rimovibili per risparmiare spazio
- Il modello convince per l'assenza di parti in plastica. È quindi più robusto e igienico. La parete posteriore è realizzata in legno resistente all'usura e agli urti. Serve anche come protezione dalla vista e dallo sporco e, come anche le parti laterali e i ripiani in filo metallico, può essere montata successivamente, se necessario. Ciò significa che la sua lunga durata lo rende molto economico.

Dimensioni Massimo Ingombro : cm 173,8 x 50,5 x h 123,1

Codice: FLOO0057

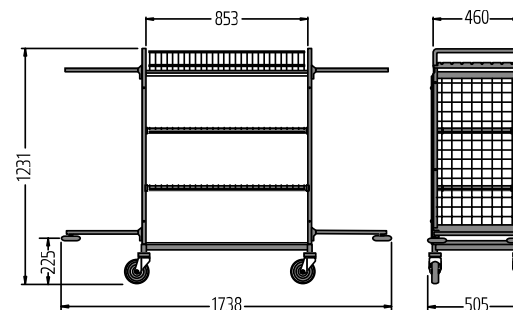

Dimensioni (mm):
 Diametro delle ruote 125
 Capacità di carico:
 Ripiani del carrello
 Max 50 kg cad.
 Ripiano laterali
 Max. 20 kg cad.

PORTABIANCHERIA BASIC **wanzi**

L'HOUSEKEEPING SUPER ECONOMICO

- Pratica dotazione
- Per la protezione dell'inventario con profilo antiurto perimetrale e ruote antiurto integrate
- Finitura bianco platino

Grazie alla sua pratica dotazione, il carrello portabiancheria Basic è in grado di garantire il livello qualitativo standard di Wanzl pur rispettando un budget ridotto.

Codice: FLOO000059



- Flessibilità in spazi ristretti
- Soluzione pratica per risparmiare spazio

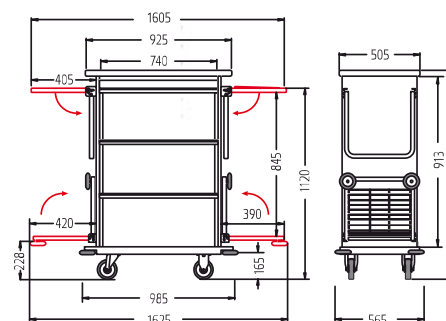

Dimensioni (mm):
 Diametro delle ruote 125
 Capacità di carico:
 Ripiani del carrello
 Max 50 kg cad.
 Ripiano laterali
 Max. 20 kg cad.

MUNDUS 9 **wanzi**

DIMENSIONI

- Ruote Ø mm 200.

CAPACITÀ DI CARICO:

Scaffali dei trolley:
- massimo 50 kg ciascuno.

Sezioni laterali del carrello:
- massimo 20 kg ciascuno.

DISPONIBILE ANCHE NELLE VERSIONI: 5 - 7 - 11

Codice: FLOO000042

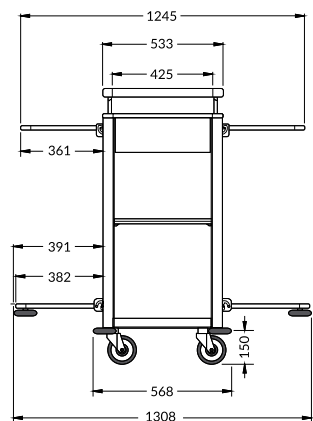

MUNDUS 5

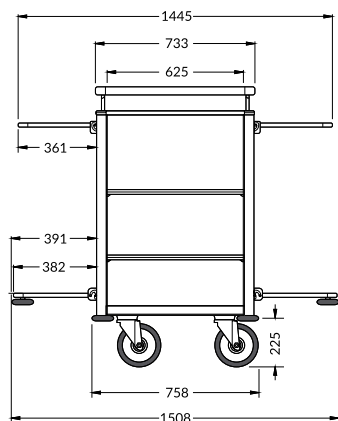

MUNDUS 7

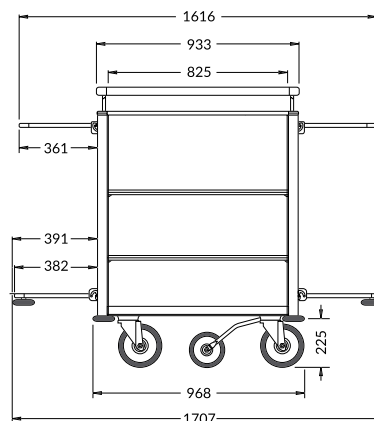

MUNDUS 9

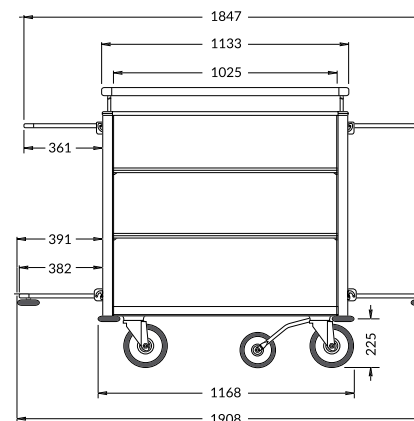

MUNDUS 11

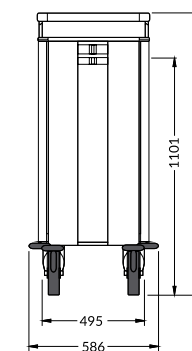
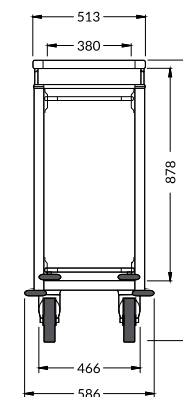

ACCESSORI PORTABIANCHERIA MUNDUS **wanzi**

Contenitore superiore color titanio
Codice: FLOO000002

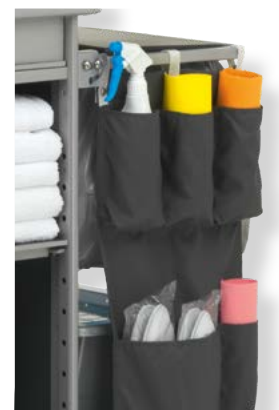

Tasca porta utensili grigia
Codice: FLOO000006



Involucro protettivo in poliester
Codice: FLOO000043



Cassetta per piccoli articoli
Codice: FLOO000003T
legno color titanio
Codice: FLOO000003N
legno verniciato

CARRELLO BREAKFAST MUNDUS MBW SECURE **wanzi**

CARRELLO DI RIEMPIMENTO PER MINIBAR CON 3 CASSETTI

- Adattabile: disponibile in 3 taglie con 5 finiture e 3 colori del telaio.
- Divisori pratici per migliorare l'organizzazione.
- Trasporta le bottiglie in posizione verticale fino ad un'altezza di cm 31.
- Paraurti a tutto tondo e deflettori in gomma per prevenire danni al tuo interno.

DOTAZIONE STANDARD:

- 3 cassetti stabili, ciascuno con 2 divisori, può essere estratto singolarmente, con serratura integrata.
- Telaio con profilo del paraurti a tutto tondo e deflettori in gomma integrati (antitraccia).
- Finitura: verniciatura a polvere di plastica in grigio titanio.
- Ruote: 2 ruote orientabili, 2 ruote fisse con poliammide, diametro della ruota orientabile mm 200.

Codice: FLOO000044



15 kg ↓

20 kg ↓

20 kg ↓

COLORI DELLA STRUTTURA



GRIGIO TITANIO



NERO METALLICO



ORO METALLICO

FINITURE



MOGANO



LEGNO NATURALE



CERAMICA ANTRACITE



CALCESTRUZZO



ANTRACITE

CARRELLO BREAKFAST MUNDUS MBW SECURE **wanzi**

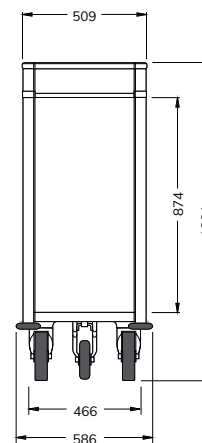
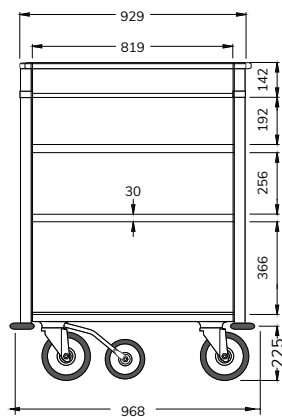



TAVOLO SERVICE ROOM

- Struttura in acciaio inox, finitura spazzolata.
- Piano tondo in MDF in pasta, nero, protetto da trasparente idrorepellente con alette laterali pieghevoli.
- Possibilità di rotazione del piano a 90° per diminuire l'ingombro e consentire l'impilabilità.
- Ruote piroettanti Ø cm 9,5, di cui due con freno.

Codice: FLOO000036



RIBALTABILE
IMPILABILE



TAVOLO SERVICE ROOM

- Struttura in acciaio inox, finitura spazzolata.
- Piano quadrato in MDF in pasta, nero, protetto da trasparente idrorepellente con alette laterali pieghevoli.
- Possibilità di rotazione del piano a 90° per diminuire l'ingombro e consentire l'impilabilità.
- Ruote piroettanti Ø cm 9,5, di cui due con freno.

Codice: FLOO000037



RIBALTABILE
IMPILABILE



CASSETTA TERMICA

- Struttura in lamiera di acciaio inox, finitura lucida.
- Adatta a contenere piatti Ø max cm 32.
- Maniglia in PVC per la movimentazione della cassetta.
- Sportello frontale a battente, apribile a 180°.
- Maniglia di apertura con chiusura a scatto lucchettabile.
- Ripiano grigliato intermedio.
- Interruttore di accensione con spia luminosa.
- Termostato regolabile.
- Cavo di alimentazione asportabile.
- Tensione rete 230 Volt monofase - 50/60 Hz.

Codice: FLOO000038

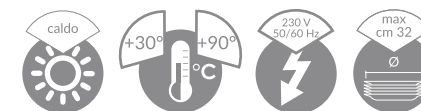

DETTAGLIO
POSIZIONAMENTO

SCAFFALE PER CASSETTE TERMICHE

- Struttura in tubo e piani in lamiera di acciaio inox.
- Portata max 6 cassette (Art. A0001 - A0003).
- Assorbimento massimo 2400W.
- Tensione rete 230 Volt monofase-50/60 Hz.
- Paracolpi in gomma grigia.
- Ruote piroettanti Ø cm 12,5, di cui due con freno.

Codice: FLOO000055

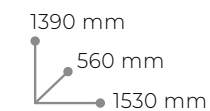

CARRELLO PER RIFORNIMENTO MINIBAR

- Struttura in tubo quadro di acciaio inox 2x2 cm.
- Fornito con 3 cassette portabibite asportabili in PVC, dotate di gabbia antiribaltamento per n. 40 bottiglie Ø cm 6,5 max.
- Paracolpi in gomma grigia agli angoli.
- Ruote piroettanti Ø cm 12,5.
- N. 3 piani.

Codice: FLOO000058



CARRELLO PER RIFORNIMENTO MINIBAR

- Struttura in lamiera verniciata grigia a polveri epossidiche composta da base e 3 ripiani regolabili in altezza.
- Bacinella portabottiglie vuote asportabile in PVC.
- Maniglia di spinta.
- Sportelli apribili a 180°, chiusura con chiave.
- Base con paracolpi perimetrale in gomma grigia antitraccia.
- Ruote Ø cm 16, di cui due fisse e due piroettanti.

Codice: FLOO000039

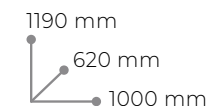

PORTABIANCHERIA CON PIANI IN NOBILITATO

- Struttura in tubo quadro di acciaio inox cm 2 x 2
- Piani e pannelli in nobilitato
- Reggisacco pieghevole con sacco portabiancheria in tela
- Base con paracolpi perimetrale in gomma grigia antitraccia
- Ruote piroettanti Ø cm 15

Codice: FLOO000040



PORTABIANCHERIA CON PIANI IN NOBILITATO

- Struttura in tubo quadro di acciaio inox cm 2x2.
- Piani e pannelli in nobilitato color rovere tabacco
- Reggisacco pieghevole con sacco portabiancheria in tela
- Base con paracolpi perimetrale in gomma grigia antitraccia
- Ruote piroettanti Ø cm 15.

Codice: FLOO000059



PORTABIANCHERIA ARMADIATO

- Struttura in lamiera verniciata a polveri epossidiche
- Reggisacco pieghevole con sacco portabiancheria in tela
- Base con paracolpi perimetrale in gomma grigia antitraccia
- Ruote Ø cm 1,6 di cui due fisse e due piroettanti

Codice: FLOO000035

Versione con due sportelli con serratura



1180 mm
620 mm
1000 mm



1180 mm
620 mm
1000 mm

CESTONE BIANCHERIA

- Struttura pieghevole in tondino di acciaio plastificato bianco.
- Ruote piroettanti Ø cm 8.

Codice: FLOO000041



CESTONE BIANCHERIA

- Struttura pieghevole in tubo e filo di acciaio verniciato bianco
- Ruote piroettanti Ø cm 9

Codice: FLOO000024



DETTAGLIO
CESTO CHIUSO

CESTONE BIANCHERIA

- Struttura pieghevole in tubo e filo di acciaio verniciato bianco
- Ruote piroettanti Ø cm 9,5.

Codice: FLOO000026



SACCO PORTABIANCHERIA IN TELA

Codice: FLOO000025P

Sacco per cestone FLOO000024 / FLOO000041

Codice: FLOO000025G

Sacco per cestone FLOO000026



MACCHINA PULISCI SCARPE

EASY COMFORT è una macchina pulisci scarpe di ottima qualità ad un prezzo contenuto.

Codice: FLOO000046

Macchina pulisci scarpe da piano EASY COMFORT

Codice: RECE000023C

Liquido polish neutro L 1



MACCHINA PULISCI SCARPE

COSMO PLUS HEUTE è dotata di maniglia per un maggiore comfort. Può essere rivestita con tre diversi colori: nero, bianco o grafite. Peso: 16 Kg.

Codice: RECE000065

Macchina pulisci scarpe da piano COSMO PLUS HEUTE

Codice: RECE000023C

Liquido polish neutro L 1

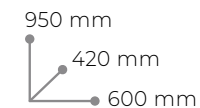



DISTRIBUTORI
ESCLUSIVI
PER L'ITALIA

CORBY
Of WINDSOR

ROOM

REGGIVALIGIE

FERRI DA STIRO

ASSI DA STIRO

BOLLITORI

VASSOI

SECCHIELLI DEL GHIACCIO

PORTA BLOCCO / CARTELLINE
SOTTOMANO

CESTINI

CARTELLINI NON DISTURBARE

STAMPELLE

SACCHETTI

CALZASCARPE

COORDINATI ECOPELLE

REGGIVALIGIA SENZA SCHIENALE

CORBY
OF WINDSOR

- Nessuna barra posteriore
- Cinghie nere in poliuretano
- Finiture: verniciato a polvere nero o cromato
- Peso del prodotto: 1,9 Kg
- Può sostenere fino a 50 kg

Codice: ROOM00804
Cromato

Codice: ROOM00805
Nero



Dimensioni aperto:
62 x 40 x 48 cm

REGGIVALIGIA CON SCHIENALE

CORBY
OF WINDSOR

- Barra posteriore e paraurti
- Cinghie nere in poliuretano
- Finiture: verniciato a polvere nero o cromato
- Peso del prodotto: 2,5 Kg
- Può sostenere fino a 50 kg

Codice: ROOM00806
Cromato

Codice: ROOM00807
Nero



Dimensioni aperto:
62 x 51,5 x 60 cm

REGGIVALIGIA IN LEGNO SENZA SCHIENALE

CORBY
OF WINDSOR

- Nessuna barra posteriore
- Finiture in legno
- Pieghevole
- Cinghie smontabili in PVC nero
- Peso del prodotto: 3,3 Kg
- Può sostenere fino a 50 kg

Codice: ROOM00808
Legno color naturale

-Codice: ROOM00809
Legno color mogano

Codice: ROOM00810
Legno color marrone scuro

Codice: ROOM00811
Legno color nero



Dimensioni aperto: 65,5 x 38,5 x 48, cm

SET COMPLETO ASSE + FERRO DA STIRO **CORBY**

OF WINDSOR

OXFORD PREMIUM IRONING CENTRE GREY

- Gambe e telaio con verniciatura resistente a polvere
- Piedini in gomma multi superficie
- Apertura facile
- Copri asse in schiuma
- Fornito con ferro da stiro di sicurezza per hotel da 2000W
- Scatola di sicurezza antifurto
- Sistema di spegnimento automatico a 3 vie
- Funzione vapore orizzontale e verticale
- Doppi indicatori LED

Codice: ROOM00812



SET COMPLETO ASSE + FERRO DA STIRO **CORBY**

OF WINDSOR

OXFORD STANDARD IRONING CENTRE BLACK

- Peso ridotto
- Gambe e telaio con verniciatura resistente a polvere
- Piedini in gomma multi superficie
- Apertura facile
- Copri asse in schiuma
- Fornito con ferro da stiro di sicurezza per hotel da 1200 W
- Scatola di sicurezza antifurto
- Sistema di spegnimento automatico a 3 vie
- Funzione vapore orizzontale e verticale
- Doppi indicatori LED

Codice: ROOM00813

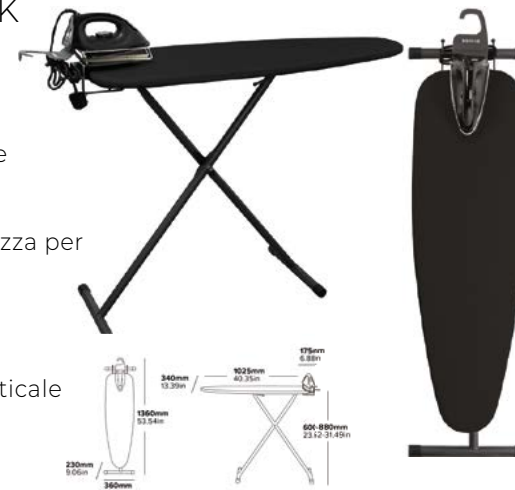

ASSE DA STIRO

CORBY
OF WINDSOR

OXFORD STANDARD IRONING BOARD BLACK

- 7 posizioni in altezza
- Piedini per superfici multiple
- Gambe e telaio con verniciatura resistente a polvere, nera
- Apertura facile
- Copri asse sostituibile

Codice: ROOM00814



ASSE DA STIRO

CORBY
OF WINDSOR

BERKSHIRE COMPACT IRONING BOARD

- 1 posizione in altezza
- Gambe e telaio con verniciatura resistente a polvere, grigia
- Apertura facile
- Copri asse sostituibile

Codice: ROOM00815



FERRO DA STIRO **CORBY**
OF WINDSOR

SHERWOOD 2000W STEAM IRON

- Funzione vapore e spray
- Maniglia in gomma
- Indicatore riempimento orizzontale e verticale
- Funzione vapore orizzontale e verticale
- Doppio indicatore LED

Codice: ROOM00816



FERRO DA STIRO **CORBY**
OF WINDSOR

SHERWOOD 1600W STEAM IRON

- Funzione vapore e spray
- Funzione vapore orizzontale e verticale

Codice: ROOM00817



FERRO DA STIRO **CORBY**
OF WINDSOR

SHERWOOD 1200W STEAM IRON

- Compatto e leggero
- Doppio indicatore LED
- Funzione vapore orizzontale e verticale
- Indicatore riempimento orizzontale e verticale
- Funzione vapore e spray
- Quadrante della temperatura

Codice: ROOM00818



FERRO DA STIRO **CORBY**
OF WINDSOR

SHERWOOD 1200W DRY IRON

- Compatto e leggero
- Doppio indicatore LED

Codice: ROOM00819



BORSA PER FERRO DA STIRO

CORBY
OF WINDSOR

- Adatto a tutti i ferri da stiro Corby
- Facile da trasportare e riporre
- Ideale per essere riposto in armadi e guardaroba

Codice: ROOM00820



SUPPORTO PER ASSE E FERRO DA STIRO

CORBY
OF WINDSOR

- Adatto a tutti i ferri da stiro Corby
- Struttura rigida e resistente
- Resistente all'acqua e al vapore
- Fornito di viteria e guarnizioni

Codice: ROOM00821



GANCIO PER ASSE DA STIRO

CORBY
OF WINDSOR

- Adatto a tutte le assi da stiro Corby
- Fornito di viteria e guarnizioni

Codice: ROOM00822



REPLACEMENT IRONING BOARD COVERS

CORBY
OF WINDSOR

- Copertura esatta per assi da stiro Corby
- Coulisse per chiusura aderente

Codice: ROOM00823G Grigia

Codice: ROOM00823N Nera



BOLLITORI **CORBY**
OF WINDSOR
CANTERBURY 0.6L

- Design salvaspazio
- Base a 360°
- Indicatori di livello dell'acqua integrati
- Cavo di alimentazione integrato

Codice: ROOM00824



BOLLITORI **CORBY**
OF WINDSOR
CANTERBURY 1L

- Design salvaspazio
- Base a 360°
- Indicatori di livello dell'acqua integrati
- Cavo di alimentazione integrato

Codice: ROOM00825



BOLLITORI **CORBY**
OF WINDSOR
KENSINGTON 0.6L

- Cerniera rinforzata in acciaio inox con apertura a 90°
- Design salvaspazio
- Protezione contro l'ebollizione
- Design ergonomico della maniglia
- Base a 360°
- Indicatori di livello dell'acqua integrati
- Cavo di alimentazione integrato

Codice: ROOM00826



BOLLITORI **CORBY**
OF WINDSOR
BUCKINGHAM 1L

- Design ergonomico dell'impugnatura
- Protezione contro l'ebollizione
- Base a 360°
- Indicatori di livello dell'acqua integrati
- Cavo di alimentazione integrato

Codice: ROOM00827



BOLLITORI **CORBY**
OF WINDSOR

LANCASTER BOLLITORE 1L

- Design ergonomico dell'impugnatura
- Protezione contro l'ebollizione
- Base a 360°
- Indicatori di livello dell'acqua integrati
- Cavo di alimentazione integrato

Codice: ROOM00828B

Codice: ROOM00828N



VASSOI **CORBY**
OF WINDSOR

CANTERBURY VASSOIO DI
BENVENUTO COMPATTO

- Alloggia bollitori Canterbury
- Design salvaspazio
- Vassoio in legno massiccio
- Portabustine in ABS:
105 x 60 x 20 mm

Codice: ROOM00829



VASSOI **CORBY**
OF WINDSOR

CANTERBURY VASSOIO DI
BENVENUTO CON CASSETTO

- Alloggia bollitori Canterbury
- Design salvaspazio
- 100% resistente all'acqua
- Struttura resistente in ABS e PA
- Comparto 1: (x2)
32 x 54 x 162 mm
- Comparto 2:
32 x 91 x 99 mm
- Comparto 3:
32 x 91 x 60 mm

Codice: ROOM00830



VASSOI **CORBY**
OF WINDSOR

CANTERBURY VASSOIO DI
BENVENUTO CLASSICO

- Adatto ai bollitori Canterbury
- 100% resistente all'acqua
- Struttura in ABS resistente
- Comparto 1:
21 x 127 x 75 mm
- Comparto 2:
(x2) 21 x 127 x 37mm
- Comparto 3:
21 x 35 x 155 mm

Codice: ROOM00831



VASSOI **CORBY**
OF WINDSOR

BUCKINGHAM VASSOIO DI
BENVENUTO BUCKINGHAM

- Alloggia bollitore Buckingham
- MDF resistente all'umidità
- 2 portabustine in ABS:
105 x 60 x 20mm
- 1 vassoio portacucchiaino in ABS:
145 x 25 x 10mm

Codice: ROOM00832



DISPONIBILE ANCHE IN



LEGNO CHIARO LEGNO SCURO

VASSOI **CORBY**
OF WINDSOR

BUCKINGHAM VASSOIO DI
BENVENUTO

- Alloggia bollitore Buckingham
- MDF resistente all'umidità
- Portabustine in ABS:
155 x 35 x 15 mm

Codice: ROOM00833



DISPONIBILE ANCHE IN



LEGNO CHIARO LEGNO SCURO

VASSOI **CORBY**
OF WINDSOR

KENSINGTON VASSOIO DI
BENVENUTO CON CASSETTO

- Alloggia bollitore Kensington
- Design salvaspazio
- MDF resistente all'umidità
- Scomparto 1:
(x2) 32 x 54 x 162 mm
- Scomparto 2:
32 x 91 x 99 mm
- Scomparto 3:
32 x 91 x 60 mm

Codice: ROOM00834



VASSOI **CORBY**
OF WINDSOR

AINTREE VASSOIO DI
BENVENUTO COMPATTO

- Accommodates Kensington kettle
- Space saving design
- Moisture resistant MDF
- ABS Sachet holders:
105 x 60 x 20mm

Codice: ROOM00835



VASSOI **CORBY**
OF WINDSOR

EPSOM VASSOIO OSPITALITÀ STANDARD

- Adatto a tutti i bollitori Corby
- Robusto e resistente al calore fino a 140°C

Codice: ROOM00836



VASSOI **CORBY**
OF WINDSOR

RICHMOND VASSOIO DI SERVIZIO

- Adatto a tutti i bollitori Corby, portabustine e vassoi per tazze

Codice: ROOM00837



VASSOI **CORBY**
OF WINDSOR

THAME VASSOIO PORTA BUSTINE

- Durevole e resistente al calore fino a 140°C

Codice: ROOM00838



VASSOI **CORBY**
OF WINDSOR

KINGSTON VASSOIO PORTA BUSTINE

- Durevole e resistente al calore fino a 140°C

Codice: ROOM00839



CESTINO GETTACARTE

- Cestino gettacarte in plastica ignifuga 8 lt.
- Polipropilene ignifugo
- Disponibile in beige o nero.

Codice: ROOM000233



CESTINO GETTACARTE

- Cestini gettacarte da camera in plastica ovali e rotondi, rivestiti in PVC colorato, floccato e decorato
- Personalizzabili con logo
- Lo stesso tipo di cestino è disponibile in alluminio solo rotondo rivestito in PVC con le stesse finiture di quelli in plastica

Codice: ROOM000033*

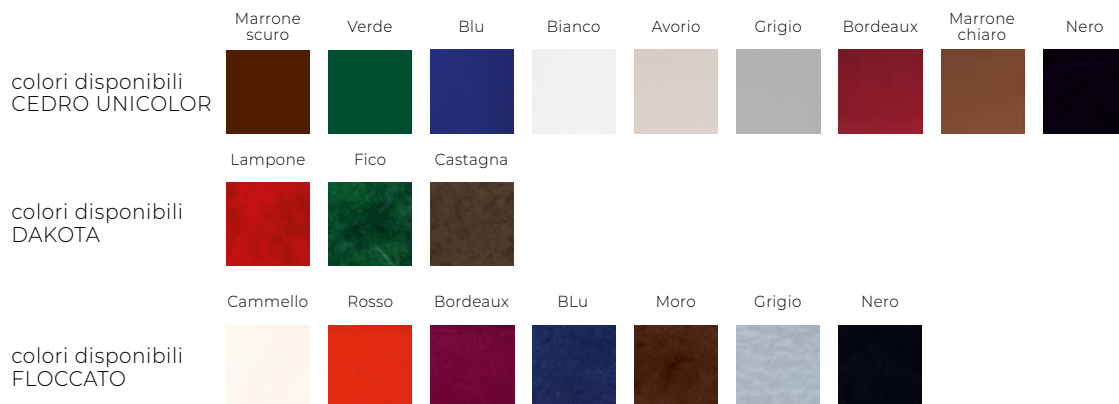

Dimensioni cestino in plastica:
ROTONDO: Ø cm 25,5 x h 29 - **OVALE:** Ø cm 27,7 x h 29
 Dimensioni cestino in alluminio:
ROTONDO: Ø cm 25,5 x h 29

* Il codice articolo ROOM000033 identifica un gruppo di articoli che sono dettagliati nel listino prezzi

CESTINO GETTACARTE

- Cestino gettacarte in finta pelle con anello ferma sacco in acciaio 13 lt.
- Base in ABS

Codice: ROOM000035T

Cestino tondo

Codice: ROOM000035O

Cestino ovale



CESTINO GETTACARTE

- Cestino gettacarte in acciaio inox 11 lt.

Codice: ROOM000036B

Cestino in acciaio inox brillante

Codice: ROOM000036S

Cestino in acciaio inox satinato

Codice: ROOM000036P

Cestino in acciaio inox perforato



CESTINO GETTACARTE

- Cestino gettacarte con anello ferma sacco superiore in acciaio inox brillante 8 lt
- Secchio interno in plastica con maniglia
- Base in plastica.

Codice: ROOM000232



CESTINO GETTACARTE

- Cestino gettacarte per raccolta differenziata
- Struttura in metallo verniciato nero
- Tre secchi colorati ed estraibili in polipropilene (6 L + 2 x 3 L)
- Chiera rimovibile per nascondere e facilitare il ricambio del sacco
- In opzione, coperchio divisorio con sportelli impressi (PAPER, FOOD, PLASTIC)

Codice: ROOM00221



DETTAGLIO DIVISORI

CARTELLINO NON DISTURBARE

- Cartellino non disturbare new design in cartoncino

Codice: ROOM000045P

Personalizzato



CARTELLINO NON DISTURBARE

- Cartellino non disturbare standard in cartoncino

Codice: ROOM000044P

Personalizzato



CARTELLINO NON DISTURBARE

- Cartellino non disturbare standard in cartoncino plastificato

Codice: ROOM000044G

Generico





CAPOSPALLA

- Capospalla in plastica nera con gancio normale e asta porta pantaloni
- Lunghezza cm 44.

Codice: ROOM000050G
Generica

Codice: ROOM000050P
Personalizzata

Codice: ROOM000051G
Generica con gancio antifurto

Codice: ROOM000051P
Personalizzata con gancio antifurto



PINZA PER GONNE / PANTALONI

- Pinza per gonne/pantaloni in plastica nera con gancio normale
- Lunghezza cm 36.

Codice: ROOM000052G
Generica

Codice: ROOM000052P
Personalizzata



CAPOSPALLA

- Capospalla in legno lotus color naturale cm 44,
gancio nichelato e barra pantaloni antiscivolo

Codice: ROOM000103G
Generica con gancio normale

Codice: ROOM000103P
Personalizzata con gancio normale

Codice: ROOM00190G
Generica con chiodo antifurto

Codice: ROOM00190P
Personalizzata con
chiodo antifurto



CAPOSPALLA

- Capospalla in legno lotus color naturale cm 44,
gancio nichelato e pinze per gonna

Codice: ROOM000104G
Generica con gancio normale

Codice: ROOM000104P
Personalizzata con gancio normale

Codice: ROOM00192G
Generica con chiodo antifurto

Codice: ROOM00192P
Personalizzata con
chiodo antifurto

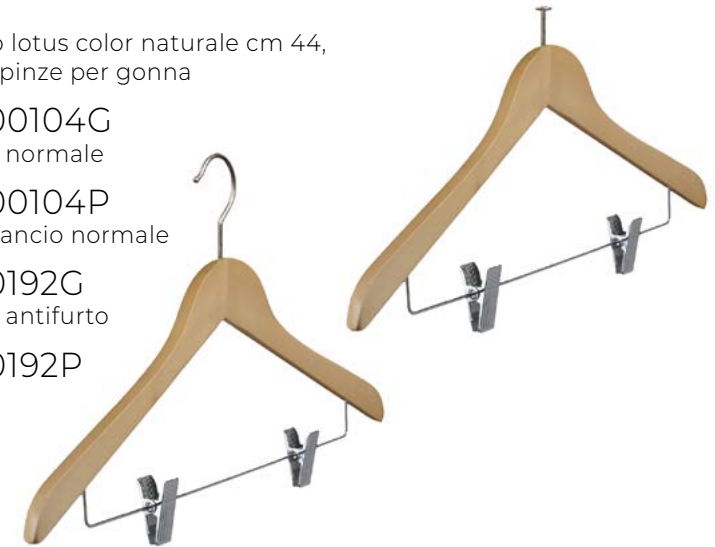

CAPOSPALLA

- Capospalla tipo sartoriale a spalla larga in legno color naturale cm 44, gancio nichelato e barra pantaloni antiscivolo.

Codice: ROOM00193



CAPOSPALLA

- Capospalla in legno lotus color nero cm 44, gancio nichelato e barra pantaloni antiscivolo.

Codice: ROOM000103GN

Generica nera

Codice: ROOM000103PN

Personalizzata nera



CAPOSPALLA

- Capospalla in legno lotus color nero cm 44, gancio nichelato e pinze per gonna.

Codice: ROOM000103NPG

Generica nera

Codice: ROOM000103NPP

Personalizzata nera



CAPOSPALLA

- Capospalla in legno lotus color bianco cm 44, gancio nichelato e barra pantaloni antiscivolo

Codice: ROOM000103BB

Generica

Codice: ROOM000103BP*

Personalizzata

Codice: ROOM000103BP

Generica gancio gonna

Codice: ROOM000103BPP*

Generica gancio gonna personalizzata



ESEMPIO
PERSONALIZZAZIONE

* Per i modelli e i colori di personalizzazione si faccia riferimento al listino

CAPOSPALLA

- Capospalla in legno ricoperto di seta con gancio cromato

Codice: ROOM000064

Seta avorio



CAPOSPALLA

- Capospalla in legno ricoperto di seta con gancio cromato

Codice: ROOM000064N

Seta nera



ANELLO PER CHIODO ANTIFURTO

Codice: ROOM000061A

Anello in acciaio

Codice: ROOM000061

Anello in ottone

Codice: ROOM000061P

Anello in plastica



SACCHETTO LAVANDERIA IN TNT

Sacchetto in TNT

Codice: ROOM00148G

Generico

Codice: ROOM00148P

Personalizzato ad un colore

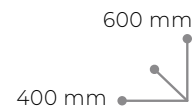

SACCHETTO LAVANDERIA IN COTONE 100% NATURALE

- Sacchetto in cotone

Codice: ROOM00148GSER

Generico

Codice: ROOM00148GSERP

Personalizzato ad un colore



SACCHETTO LAVANDERIA

- Sacchetto lavanderia in politere bianco con foro in alto a destra.

Codice: ROOM000069FP1

Personalizzato ad un colore

Codice: ROOM000069FP2

Personalizzato a due colori



SACCHETTO LAVANDERIA

- Sacchetto lavanderia in politere bianco con manico a fagiolo.

- 100% materiale riciclato

Codice: ROOM000069G

Generico con manico a fagiolo

Codice: ROOM000069P1

Personalizzato ad un colore con manico a fagiolo

Codice: ROOM000069P2

Personalizzato a due colori con manico a fagiolo



SACCHETTO LAVANDERIA

- Sacchetto lavanderia in politere bianco con nastrino di cartene.

Codice: ROOM000070P1

Personalizzato ad un colore

Codice: ROOM000070P2

Personalizzato a due colori



SACCHETTO LAVANDERIA

- Sacchetto lavanderia in politere bianco con laccio in cordoncino.

Codice: ROOM000071P1

Personalizzato ad un colore

Codice: ROOM000071P2

Personalizzato a due colori



SACCHETTO PER GIORNALI

- Sacchetto per giornali in politere bianco.

Codice: ROOM000073P1

Personalizzato ad un colore, misura mm 260 x 400

Codice: ROOM000073P2

Personalizzato a due colori, misura mm 260 x 400



SACCHETTO COPRI BICCHIERE

- Sacchetto in politere.

Codice: ROOM000076G

Generico

Codice: ROOM000076P1

Personalizzato ad un colore

Codice: ROOM000076P2

Personalizzato a due colori

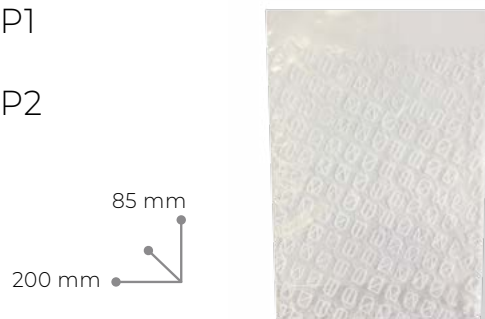

SACCHETTO PER TELECOMANDO

- Sacchetto in politere

Codice: ROOM000075G

Generico

Codice: ROOM000075P1

Personalizzato ad un colore

Codice: ROOM000075P2

Personalizzato a due colori



SACCHETTO PER CESTINO

- Sacchetto trasparente in Politene

Codice: ROOM000085G1

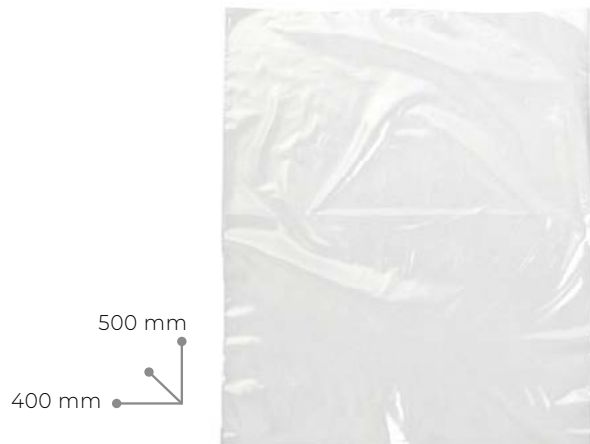

SACCHETTO PER CUSCINO

- Sacchetto trasparente in Politene con chiusura a zip

Codice: ROOM000086G

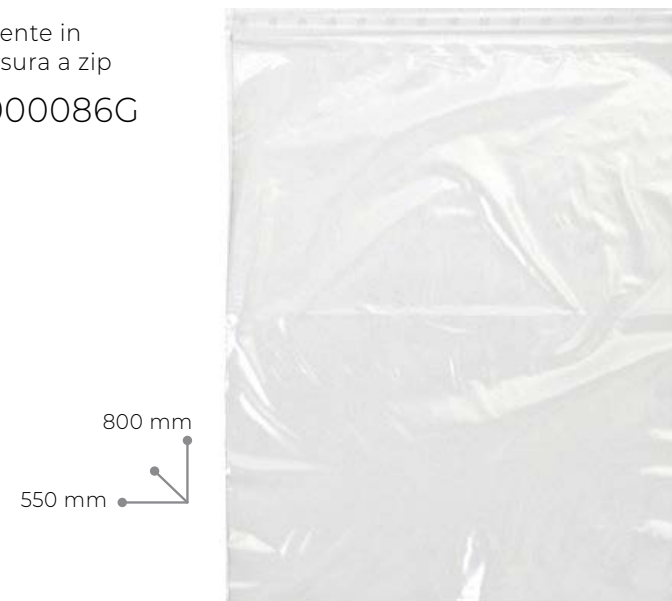

CALZASCARPE

- Calzascarpe in plastica in flow-pack trasparente.

Codice: ROOM000082G
Generico

Codice: ROOM000082P
Personalizzato



CALZASCARPE

- Calzascarpe in legno cm 38 con cordoncino.
- Disponibile in legno naturale, noce scuro o nero.

Codice: ROOM000081
Generico in legno nero

Codice: ROOM000081P1
Personalizzato

Codice: ROOM00197
Generico legno naturale

Codice: ROOM00204
Generico legno noce scuro

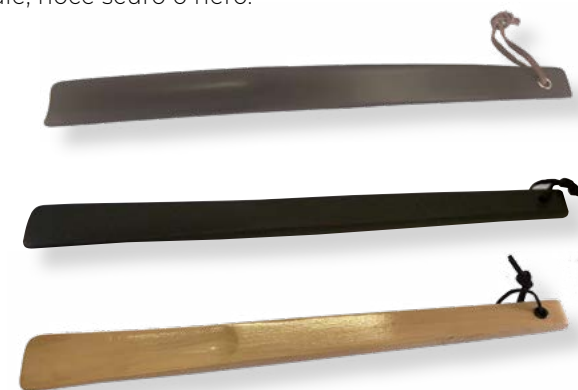

MANOPOLA PULISCISCARPE

- Manopola pulisciscarpe in TNT.

Codice: ROOM000080GP

Personalizzata in TNT pesante



VASSOIO

- Vassoio in plexiglass nero per armadi

Codice: ROOM000089

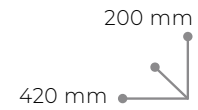





SCHWEIZERHOF

ALPINA

info

ALPINA

COORDINATI IN ECOPELLE

Cartelletta in ecopelle modello CLASSIC.

- Misura cm 21 x 29,7
- Tasche dritte
- Diversi modelli disponibili

Codice: ROOM000038C1P



ESTERNO

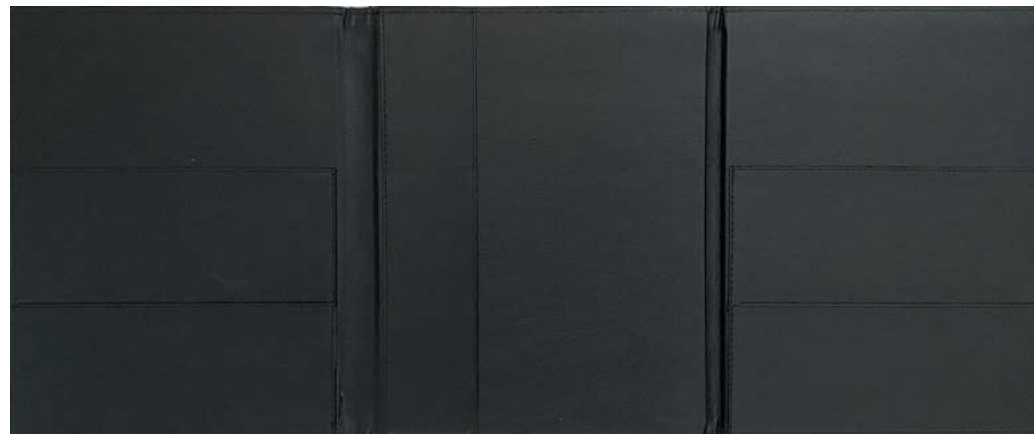

INTERNO

COORDINATI IN ECOPELLE

Cartelletta in ecopelle modello CLASSIC.

- Misura cm 23 x 26
- 2 tasche interne
- Meccanismo ad anelli Ø cm 2

Codice: ROOM000042



ESTERNO



INTERNO

COORDINATI IN ECOPELLE

Cartelletta in ecopelle modello CLASSIC.

- Misura cm 24 x 32
- 2 tasche dritte
- Fettuccia centrale e viti sommerse

Codice: ROOM000038CFP

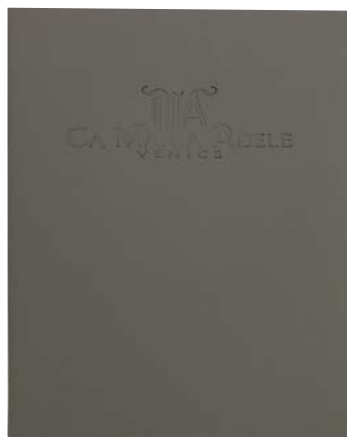

ESTERNO



INTERNO

COORDINATI IN ECOPELLE

Cartelletta in ecopelle modello CLASSIC.

- Misura cm 24 x 32
- 2 tasche dritte
- 4 angoli ferma fogli

Codice: BARR0015T



ESTERNO



INTERNO

COORDINATI IN ECOPELLE

Cartelletta in ecopelle modello CLASSIC.

- Misura cm 25 x 26
- 2 tasche a mezza luna
- Meccanismo ad anelli Ø cm 2

Codice: ROOM000042CT2



ESTERNO



INTERNO

COORDINATI IN ECOPELLE

Cartelletta in ecopelle modello CLASSIC.

- Misura cm 24 x 32
- 2 tasche a mezza luna
- Porta penna

Codice: ROOM000038CT2



ESTERNO

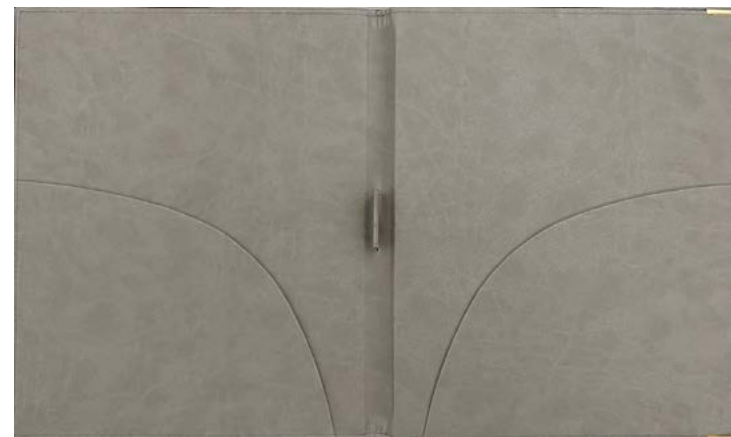

INTERNO

COORDINATI IN ECOPELLE

Cartelletta in ecopelle modello ELEGANT.

- Misura cm 26 x 35
- 1 tasca
- 4 angoli ferma fogli
- Meccanismo ad anelli Ø cm 2

Codice: ROOM000042ET2



ESTERNO



INTERNO

COORDINATI IN ECOPELLE

Cartelletta in ecopelle modello TRENDY.

- Misura cm 24 x 32
- Fettuccia centrale e viti sommerse
- Buste di plastica

Codice: ROOM000038T



ESTERNO



INTERNO



Gerard's

Gerard's

AVVA

HAND SOAP

AVVA

HAIR&BODY

BIANCAMORÉ

BIANCAMORÉ

BIANCAMORÉ

CREMA CORPO
LATTE DI BUFALA
BODY CREAM
BUFFALO MILK

BAGNOSCHUM
LATTE DI BUFALA
BODY WASH
BUFFALO MILK

SHAMPOO
LATTE DI BUFALA
SHAMPOO
BUFFALO MILK

COORDINATI IN ECOPELLE

Cartelletta in ecopelle modello CLASSIC.

- Misura cm 24 x 32
- 1 tasca dritta
- Porta penna

Codice: ROOM000038CT1

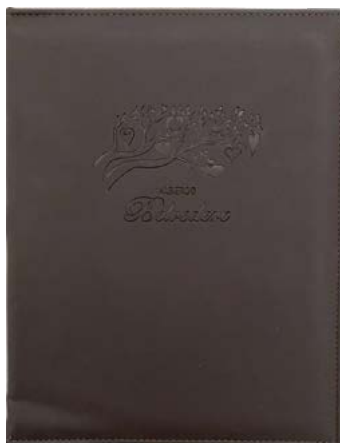

ESTERNO



INTERNO

COORDINATI IN ECOPELLE

Cartelletta in ecopelle modello SINTESI.

- Misura cm 25,6 x 33
- Meccanismo ad anelli

Codice: ROOM000041ST2N

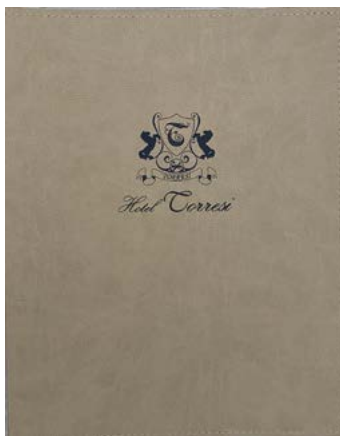

ESTERNO



INTERNO

COORDINATI IN ECOPELLE

Cartelletta in ecopelle modello CLASSIC.

- Misura cm 24 x 32
- 4 tasche dritte

Codice: ROOM000038CT4



ESTERNO



INTERNO

COORDINATI IN ECOPELLE

Sottomano ripiegato in ecopelle modello CLASSIC.

- Misura cm 35 x 50
- 4 tasche dritte

Codice: RECE000031CTP



ESTERNO



INTERNO



COORDINATI IN ECOPELLE

Sottomano ripiegato in ecopelle modello CLASSIC.

- Misura cm 35 x 55
- 1 tasca dritta

Codice: RECE000031CTP3555



ESTERNO



INTERNO

COORDINATI IN ECOPELLE

Cartellino non disturbare in ecopelle.

Codice: ROOM000047P2

Cartellino cm 10 x 13,5 con lacci

Codice: ROOM000047PF1

Cartellino cm 10 x 23 con foro a serratura

Codice: ROOM000047PF

Cartellino cm 10 x 23 con foro

Codice: ROOM000047PU

Cartellino cm 10 x 23 con uncino



COORDINATI IN ECOPELLE

Vassoio in ecopelle con cornice piatta.

- Misura cm 34 x 19

Codice: ROOM000600P



COORDINATI IN ECOPELLE

Vassoio in ecopelle con cornice piatta.

- Misura cm 20 x 50

Codice: ROOM000301



Vassoio in ecopelle con bordi.

- Misura cm 40 x 21 x H 4

Codice: ROOM000602P



COORDINATI IN ECOPELLE

Scatola cubo portakleenex in TNT di cellulosa.

- Misura cm 10,5 x 13 x H 13

Codice: BATH000035ECO



DETTAGLIO



Scatola cubo portakleenex in ecopelle.

- Misura cm 13,5 x 12 x H 12

Codice: BATH0000600P



DETTAGLIO

COORDINATI IN ECOPELLE

Cestino gettacarte tondo in ecopelle.

- Misura Ø cm 25 x H 30

Codice: ROOM000135CP



Cestino gettacarte quadrato in ecopelle.

- Misura cm 18 x H 26 con bocca cm 22,5

Codice: ROOM000133CG



DETTAGLIO



COORDINATI IN ECOPELLE

Scatola porta oggetti in ecopelle

- Misura cm 45 x 26,5 x H 10

Codice: ROOM00229



DETTAGLIO



Scatola porta oggetti in ecopelle.

- Misura cm 23 x 15 x H 6,5

Codice: ROOM00230



DETTAGLIO

COORDINATI IN ECOPELLE

Sottobicchiere in ecopelle.

- Misura Ø cm 10

Codice: BARR00154P



Svuotatasche in ecopelle

- Misura interna cm 12 x 12

Codice: BARR0000390



COORDINATI IN ECOLINE



COORDINATI IN ECOLINE

- 1 - Codice: BATH000035ECO
Scatola cubo porta kleenex in TNT di cellulosa cm 10,5 x 13 x h 13, generica

- 2 - Codice: BARR000017A
Sacchetto portapane da tavola in cellulosa lavabile cm 13 x 13 x h 10

Codice: BARR000017C
Sacchetto portapane da tavola in cellulosa lavabile cm 22 x 22 x h 15

Codice: BARR000017D
Sacchetto portapane da tavola in cellulosa lavabile cm 15 x 13 x h 10

Codice: BARR000017F
Sacchetto portapane da tavola in cellulosa lavabile cm 9 x 9 x h 8,5

- 3 - Codice: ROOM00166
Cestino in TNT di cellulosa Ø cm 35 x h 35

- 4 - Codice: ROOM00167
Cartellina in TNT di cellulosa cm 24 x 32 linea ECOLINE, personalizzata

- 5 - Codice: BARR000016T
Tovaglietta uniposto in TNT di cellulosa cm 35 x 45

PERSONALIZZAZIONI DISPONIBILI
IMPRESSIONE A SECCO

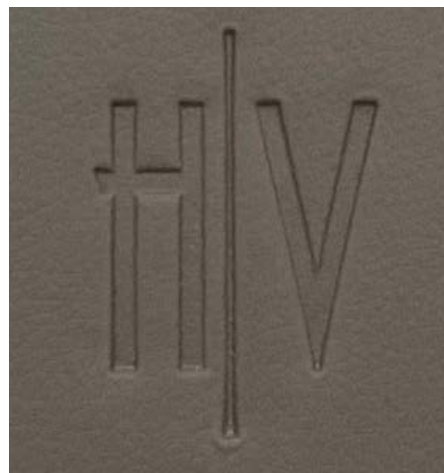

PERSONALIZZAZIONI DISPONIBILI
STAMPA OFFSET





M
VILLA
MARGHERITA

PLEASE
MAKE UP THE ROOM

PER CORTESIA
RIORDINARE
LA STANZA



Hotel Sghadori

Famiglia Sghadori

PER CORTESIA
NON DISTURBARE

PLEASE
DO NOT DISTURB

BITTE NICHT
STÖREN

PER CORTESIA
RIORDINARE
LA STANZA

PLEASE
MAKE UP THE ROOM

BITTE ZIMMER
AUFRÄUMEN

Hotel Sghadori

Famiglia Sghadori



COAST
HOTEL & SPA | MILANO MARTINA

PLEASE
DO NOT DISTURB

PER CORTESIA
NON DISTURBARE



BATHROOM

PATTUMIERE

BILANCE PESAPERSONE

GARANZIA IGIENE

PORTA FAZZOLETTI

DISTRIBUTORI DI
SACCHETTI IGIENICI

BICCHIERI

SPECCHI

ASCIUGACAPELLI

ACCESSORI ASCIUGACAPELLI

CONTENITORI PORTA
KLEENEX

VASSOI PORTA CORTESIE

PATTUMIERA A PEDALE
MODELLO BIN BASIC

- Capacità 3 lt
- Acciaio inox con finitura brillante
- Maniglia di trasporto in metallo-
- Secchio interno in plastica
- Pedale in metallo con rivestimento in plastica
- Base in plastica.

Codice: BATH000012I3



PATTUMIERA A PEDALE
MODELLO BIN PLUS

- Capacità: 3 lt - 5 lt - 12 lt
- Acciaio inox o metallo verniciato bianco
- Sistema di bloccaggio del coperchio per ricambio sacco
- Maniglia di trasporto posteriore
- Coperchio con chiusura silenziosa
- Secchio interno in plastica
- Pedale in plastica e base in plastica

Codice: BATH000319B - Bianco

Codice: BATH000319 - Acciaio inox

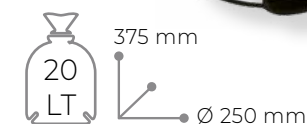

PATTUMIERA A PEDALE
MODELLO BIN

- Capacità 3 lt
- Metallo verniciato bianco
- Maniglia di trasporto posteriore
- Coperchio con chiusura silenziosa
- Secchio interno in plastica
- Pedale in metallo con rivestimento in plastica
- Base in plastica.

Codice: BATH0000012B3



BILANCIA PESAPERSONE **CORBY**

OF WINDSOR

MODELLO HELMSLEY

- Doppia impostazione di peso (kg o lb)
- 180 Kg Capacità massima di peso
- Piedini in gomma
- Fornito con batterie

Specifiche tecniche

- 2 batterie AAA
- Vetro da 6 mm
- Peso 1,5 kg
- Q.tà 5 pezzi

Codice: BATH000587 - NERA

Codice: BATH000588 - GRIGIA



DISPLAY LCD

VETRO TEMPERATO
PER UNA MAGGIOR
SICUREZZA

DESIGN SOTTILISSIMO

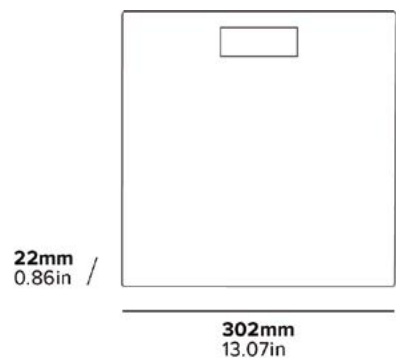

302mm
13.07in



GOMMINI ANTISCIVOLO
PER UNA MAGGIOR
SICUREZZA



STRISCIA GARANZIA D'IGIENE

STRISCIA GARANZIA D'IGIENE IN CARTA

Codice: BATH000029
Striscia in carta personalizzata

Codice: BATH000030
Striscia in carta generica



FASCIA ADESIVA GARANZIA D'IGIENE

Codice: BATH000032
Fascia adesiva personalizzata

Codice: BATH000030
Fascia adesiva carta generica



BOLLINO

ROTOLO DI CARTA IGIENICA CON BOLLINO

Codice: BATH000028G
Bollino generico

Codice: BATH000028
Bollino personalizzato



DETTAGLIO



CARTA IGIENICA CON FASCETTA

ROTOLO DI CARTA IGIENICA CON FASCETTA GENERICA.

Codice: BATH000026GF





PORTA FAZZOLETTI KLEENEX

Contenitore a parallelepipedo in plexiglass trasparente con coperchio
Può contenere veline tipo kleenex (100 veline)

Codice: BATH000310K



PORTA FAZZOLETTI KLEENEX

Porta fazzoletti kleenex (100 veline) in acciaio inox murale o da appoggio
Gommini di protezione sulla base.

Codice: BATH000039

Acciaio inox brillante

Codice: BATH000039S

Acciaio inox satinato.



PORTA FAZZOLETTI KLEENEX

Porta fazzoletti kleenex rettangolare
Base e cover in ABS nero d'appoggio o murale
Viteria inox inclusa.

Codice: BATH000040N



PORTA FAZZOLETTI KLEENEX

Porta fazzoletti kleenex (100 veline)

Codice: BATH000040B

Porta fazzoletti in plastica BIANCA

Codice: BATH000040C

Porta fazzoletti in plastica CROMATA



PORTA FAZZOLETTI KLEENEX CUBO

Porta fazzoletti kleenex in plexiglass (100 veline)

Codice: BATH000311K

Plexiglass colorato

Codice: BATH000037

Plexiglass trasparente satinato

Codice: BATH000037P

Plexiglass trasparente satinato personalizzato

Codice: BATH000037B

Plexiglass bianco.

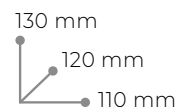

PORTA FAZZOLETTI KLEENEX CUBO

Porta fazzoletti kleenex cubo

Base e cover in ABS nero d'appoggio o murale
Viteria inox inclusa.

Codice: BATH000082N



PORTA FAZZOLETTI KLEENEX QUADRATO

Porta fazzoletti quadrato in acciaio inox AISI 304, brillante o satinato

Dimensione max scatola: cm 12 x 12 x 12

D'appoggio o murale

Viteria inox inclusa

Codice: BATH000039Q

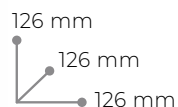

PORTA FAZZOLETTI KLEENEX QUADRATO

Porta fazzoletti quadrato in ABS bianco o cromato

D'appoggio o murale

Codice: BATH000082B

Porta fazzoletti in ABS bianco

Codice: BATH000082

Porta fazzoletti in ABS cromato



VARIANTI COLORE



LUGANO PORTA FAZZOLETTI KLEENEX QUADRATO

Porta fazzoletti kleenex in plexiglass (100 veline)

Codice: BATH000275
Generico

Codice: BATH000275P
Personalizzato a un colore



CUBO CARTONE BIANCO

Porta fazzoletti kleenex in cartone bianco (100 veline)

Codice: BATH000328G
Generico



DISTRIBUTORE DI SACCHETTI IGIENICI

Distributore di sacchetti igienici in plastica murale o d'appoggio.

Codice: BATH000043B
Plastica bianca

Codice: BATH000043C
Plastica cromata

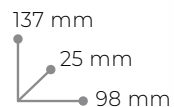

Codice: BATH000044
Ricarica da 25 sacchetti igienici in polietene per distributore.



DISTRIBUTORE DI SACCHETTI IGIENICI

Distributore di sacchetti igienici con base e cover in ABS nero
Utilizza sacchetti in HDPE
D'appoggio o murale (viteria inclusa)

Codice: BATH000043N



DISTRIBUTORE DI SACCHETTI IGIENICI

Distributore di sacchetti igienici in acciaio inox murale o d'appoggio

Codice: BATH000042L
Finitura lucida

Codice: BATH000042S
Finitura satinata



Codice: BATH000044
Ricarica da 25 sacchetti igienici
in polietilene per distributore.

BICCHIERE

Bicchieri in polipropilene cc 230 imbustato singolarmente

Codice: BATH000052G
Generico

Codice: BATH000052P1
Personalizzato ad un colore



BICCHIERE

Bicchiere KRISTAL modello pesante imbustato singolarmente

Codice: BATH000048
Generico

Codice: BATH000049P1
Personalizzato ad un colore



BICCHIERE IN PLA (POLPA DI MAIS) BIODEGRADABILE

Bicchiere in PLA (polpa di mais) biodegradabile

Codice: BATH000314G
Generico imbustato in busta PE

Codice: BATH000314P
Personalizzato imbustato in busta PE



BICCHIERE

Bicchieri KRISTAL modello leggero imbustato singolarmente

Codice: BATH000050
Generico

Codice: BATH000051P1
Personalizzato ad un colore



BICCHIERE BIODEGRADABILE

Bicchieri in cartoncino 100% fibra vergine

Codice: BARR000263G



WINCHESTER FREE STANDING MIRROR

CORBY
OF WINDSOR

- Specchio a doppio lato 1x e ingrandimento 5x
- rotazione e inclinazione a 360°
- Braccio estensibile
- Finitura Chrome
- Adatto per camere da letto e bagni

Specifiche tecniche

- Peso 1,1 kg
- Q.tà 6 pezzi

Codice: BATH000575
Chrome

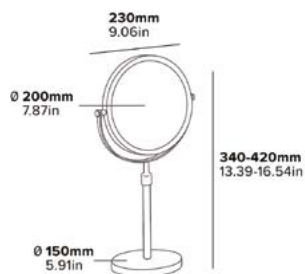

WINCHESTER FREE STANDING MIRROR LED

CORBY
OF WINDSOR

- Specchio a doppio lato 1x e ingrandimento 5x
- rotazione e inclinazione a 360°
- spegnimento automatico (4 minuti)
- Pulsante touch screen
- Braccio estensibile
- Finitura Chrome
- Adatto per camere da letto e bagni
- Fornito con batterie

Specifiche tecniche

- 4 batterie AAA
- Peso 1,1 kg
- Q.tà 6 pezzi

Codice: BATH000576
Chrome

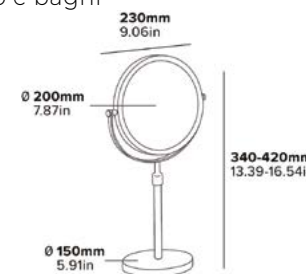

WINCHESTER FREE STANDING MIRROR

CORBY
OF WINDSOR

- Specchio a doppio lato 1x e ingrandimento 5x
- Montaggio a parete salvaspazio
- Cerniera in nylon resistente per un movimento fluido
- Il doppio braccio si ripiega a parete quando non viene utilizzato
- Rotazione e inclinazione a 360°
- Adatto per camere da letto e bagni
- Fornito di viteria e guarnizioni

Specifiche tecniche

- Peso 0,95 kg
- Q.tà 12 pezzi

Codice: BATH000577
Chrome

Codice: BATH000577B
Chrome Black



WINCHESTER FREE STANDING MIRROR

CORBY
OF WINDSOR

- LED a basso consumo energetico
- Specchio a doppio lato 1x e ingrandimento 5x
- spegnimento automatico (4 minuti)
- Pulsante touch screen
- Montaggio a parete salvaspazio
- Cerniera in nylon resistente per un movimento fluido
- Il doppio braccio si ripiega a parete quando non viene utilizzato
- Rotazione e inclinazione a 360°
- Adatto per camere da letto e bagni
- Fornito di viteria e guarnizioni

Specifiche tecniche

- 4 batterie AAA
- Peso 0,95 kg
- Q.tà 12 pezzi

Codice: BATH000578
Chrome

Codice: BATH000578B
Chrome Black



ASCIUGACAPELLI **CORBY**
OF WINDSOR

DALTON 1600W

- Impugnatura ergonomica
- Isolamento a doppio corpo
- Cavo a spirale
- Protezione contro il surriscaldamento
- Riscaldatore Zig Zag a lunga durata

Codice: BATH000579



ASCIUGACAPELLI **CORBY**
OF WINDSOR

CHESTER 1800W

- Impugnatura ergonomica
- Isolamento a doppio corpo
- Cavo a spirale
- Protezione contro il surriscaldamento
- Riscaldatore Zig Zag a lunga durata

Codice: BATH000581

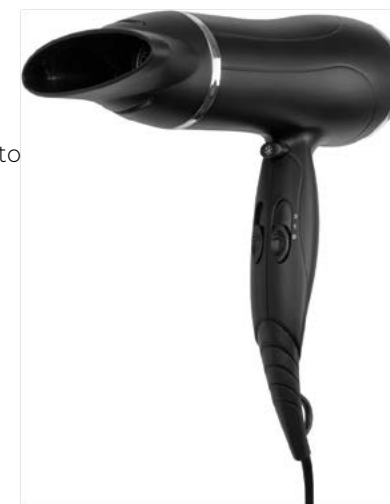

ASCIUGACAPELLI **CORBY**
OF WINDSOR

STRATUS 1800W

- Funzione Cool Blow
- Isolamento a doppio corpo
- Cavo a spirale
- Protezione contro il surriscaldamento
- Riscaldatore Zig Zag a lunga durata

Codice: BATH000580



ASCIUGACAPELLI **CORBY**
OF WINDSOR

BEDFORD 2000W

- Impugnatura ergonomica
- Isolamento a doppio corpo
- Cavo a spirale
- Protezione contro il surriscaldamento
- Riscaldatore Zig Zag a lunga durata

Codice: BATH000582



ACCESSORI **CORBY**
OF WINDSOR
SUPPORTO PER ASCIUGACAPELLI

Codice: BATH000583



ACCESSORI **CORBY**
OF WINDSOR
BORSA PER ASCIUGACAPELLI

Codice: BATH000584



ACCESSORI **CORBY**
OF WINDSOR
SUPPORTO APPENDI ASCIUGACAPELLI

Codice: BATH000585



ACCESSORI **CORBY**
OF WINDSOR
STRATUS SUPPORTO CASSETTO
PER ASCIUGACAPELLI

Codice: BATH000586



ASCIUGACAPELLI VALERA

MODELLO PREMIUM SMART 1600 SHAVER

- Resistenza a onda SECURITY.
- 1600 W.
- Tasto di regolazione: 2 posizioni di flusso d'aria.
- 3 posizioni di temperatura d'aria.
- Posizione COOL per getto d'aria tiepida.
- Pulsante acceso/spento
- Bocchetta
- Supporto da parete con Interruttore acceso/spento di sicurezza
- Presa rasoio 110-120V e 220-240V
- Trasformatore d'isolamento di sicurezza.

Codice: BATH000211



ASCIUGACAPELLI VALERA

MODELLO ACTION 1200 PUSH

- Pulsante acceso/spento
- 1600 W
- Tasto di regolazione:
 - 2 posizioni di flusso d'aria.
 - 3 posizioni di temperatura dell'aria
- Posizione COOL per getto d'aria fredda
- Cordone spiramuli.

Codice: BATH000200

ASCIUGACAPELLI VALERA

MODELLO ACTION 1600 PUSH

- Pulsante acceso/spento
- 1600 W
- Tasto di regolazione:
 - 2 posizioni di flusso d'aria
 - 3 posizioni di temperatura dell'aria
- Posizione COOL per getto d'aria fredda
- Cordone spiramuli

Codice: BATH000201



ASCIUGACAPELLI VALERA

MODELLO PREMIUM 1200

- Pulsante acceso/spento
- Supporto murale
- 1200 W
- Una posizione di temperatura/flusso dell'aria
- Bocchetta
- Supporto da parete:
interruttore acceso/spento di sicurezza.

Codice: BATH000204



MODELLO PREMIUM 1600

- Pulsante acceso/spento
- Supporto murale
- 1600 W
- Una posizione di temperatura/flusso dell'aria
- Bocchetta
- Supporto da parete:
interruttore acceso/spento di sicurezza

Codice: BATH000205



ASCIUGACAPELLI VALERA

MODELLO ACTION SUPER PLUS 1600

- Supporto murale
- Pulsante acceso/spento
- 1600 W
- Tasto di regolazione:
2 posizioni di flusso d'aria
3 posizioni di temperatura dell'aria
- Posizione COOL per getto d'aria fredda
- Gommini antiscivolo
- Bocchetta
- Supporto da parete:
Interruttore acceso/spento di sicurezza

Codice: BATH000208

Asciugacapelli bianco

Codice: BATH000209

Asciugacapelli nero



ASCIUGACAPELLI VALERA

MODELLO ACTION SUPER PLUS 200

- Supporto murale
- Pulsante acceso/spento
- 1200 W
- Tasto di regolazione:
2 posizioni di flusso d'aria
3 posizioni di temperatura dell'aria
- Posizione COOL per getto d'aria fredda
- Gommini antiscivolo
- Bocchetta
- Supporto da parete:
interruttore acceso/spento di sicurezza

Codice: BATH000206

Asciugacapelli bianco

Codice: BATH000207

Asciugacapelli nero



ASCIUGACAPELLI VALERA

MODELLO SWISS METAL MASTER 2000 PUSH

- 2000 W
- Corpo in acciaio cromato Premium
- Motore a collettore AC LONG-LIFE
- Generatore di ioni
- Tourmaline Technology
- Resistenza a onda SECURITY
- Sei combinazioni di temperatura / flusso dell'aria
- Pulsante acceso/spento
- Bocchetta ultrastretta
- Filtro metallico removibile
- Cordone spiramuli

Codice: BATH000225

Valera
HOSPITALITY

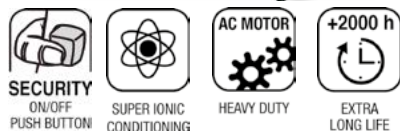

ASCIUGACAPELLI VALERA

MODELLO EXCEL 2000 IONIC TF

- Ultraleggero con generatore di ioni
- Termofusibile di sicurezza
- Resistenza a onda SECURITY
- sei combinazioni di temperatura/flusso dell'aria compresa la posizione COOL
- Bocchetta
- Filtro asportabile
- Peso senza cavo 360 g

Codice: BATH000314V

Valera
HOSPITALITY



ASCIUGACAPELLI VALERA

PREMIUM SMART 1600 SOCKET

- 1600 W
- Resistenza a onda SECURITY
- Tasto di regolazione: 2 posizioni di flusso d'aria
- 3 posizioni di temperatura d'aria
- Posizione COOL per getto d'aria tiepida
- Pulsante acceso/spento
- Bocchetta
- Supporto da parete con interruttore acceso/spento di sicurezza
- Presa standard europea 16A.

Codice: BATH000508

Valera
HOSPITALITY



ASCIUGACAPELLI VALERA

SWISS SILENT JET 8500 PUSH

- Motore a collettore AC LONG-LIFE
- Smart Airflow Technology
- Resistenza a onda SECURITY
- 6 combinazioni di temperatura/flusso dell'aria
- Pulsante acceso/spento
- Filtro metallico removibile
- Bocchetta fredda TOUCH ME (7,5 cm)
- Cordone spiralato

Codice: BATH000509

Valera
HOSPITALITY





BATHROOM

ASCIUGACAPELLI VALERA

ACTION PROTECT 1600 BLACK

- 1600 W
- Tasto di regolazione: 2 posizioni di flusso d'aria
- 3 posizioni di temperatura d'aria
- Posizione COOL per getto d'aria tiepida
- Pulsante acceso/spento
- Bocchetta
- Resistenza a onda SECURITY
- Supporto da parete con ELECTROSTOP/
Interruttore differenziale 10mA
- Interruttore automatico di sicurezza acceso/spento.



Codice: BATH000510



ASCIUGACAPELLI VALERA

ACTION PROTECT 1600 WHITE

- 1600 W
- Tasto di regolazione: 2 posizioni di flusso d'aria
- 3 posizioni di temperatura d'aria
- Posizione COOL per getto d'aria tiepida
- Pulsante acceso/spento
- Bocchetta
- Resistenza a onda SECURITY
- Supporto da parete con ELECTROSTOP/
Interruttore differenziale 10mA
- Interruttore automatico di sicurezza acceso/spento.



Codice: BATH000511



ASCIUGACAPELLI VALERA

PREMIUM 1600 SUPER

- 1600 W
- Resistenza a onda SECURITY
- Tasto di regolazione: 2 posizioni di flusso d'aria
- 3 posizioni di temperatura d'aria
- Posizione COOL per getto d'aria tiepida
- Pulsante acceso/spento
- Bocchetta
- Supporto da parete con interruttore
acceso/spento di sicurezza.



Codice: BATH000512



ACCESSORI ASCIUGACAPELLI VALERA

MODELLO UNIVERSAL - UNIVERSAL CHROME

Supporto da parete universale nero o cromato

Codice: BATH000227

Supporto nero

Codice: BATH000228

Supporto cromato



ACCESSORI ASCIUGACAPELLI VALERA

MODELLO JOLLY CHROME

Supporto da parete ad anello con dispositivo blocca cavo cromato

Codice: BATH000230



ACCESSORI ASCIUGACAPELLI VALERA

MODELLO JOLLY

Supporto da parete ad anello con dispositivo blocca cavo

Codice: BATH000229



SACCHETTO IN FLANELLA

Sacchetto di protezione per asciugacapelli in flanella cm 30 x 40

Codice: ROOM000199P

Personalizzato ad un colore



ACCESSORI ASCIUGACAPELLI VALERA

MODELLO BLACK POUCH

Sacchetto di protezione in flanella cm 30 x 40

Codice: BATH000231



CONTENITORE PORTACOTONE/BATUFFOLI

Contenitore portacotone/batuffoli Ø cm 10 x 12.

- Materiale: acrilico trasparente

Codice: BATH000503



CONTENITORE PORTACOTONE/BATUFFOLI

Contenitore portacotone/batuffoli cm 7 x 9,5 cm.

Materiale: plexiglass bisabbiato

Codice: BATH000423



CONTENITORE PORTACOTONE/BATUFFOLI

Contenitore portacotone/batuffoli cm 7 x 9,5 cm

Materiale: plexiglass bianco

Codice: BATH000423



CONTENITORE PORTACOTONE/BATUFFOLI

Contenitore portacotone/batuffoli cm 7 x 9,5 cm

Materiale: plexiglass grigio

Codice: BATH000423P



VASSOIO

Vassoio porta cortesia cm 25 x 12 x H 1

- Materiale: plexiglass
- Colore: tortora

Codice: BATH000118



VASSOIO

Vassoio porta cortesia cm 27 x 12 x H 0,5

- Materiale: plexiglass
- Colore: nero

Codice: BATH000122



VASSOIO

Vassoio porta cortesia cm 22 x 11

- Materiale: plexiglass
- Colore: trasparente satinato

Codice: VASS27



VASSOIO

Vassoio porta cortesia cm 22 x 10

- Materiale: plexiglass bisabbiato
- Colore: trasparente satinato

Codice: BATH000303



VASSOIO

Vassoio porta cortesia cm 25 x 12 x H 1

- Materiale: microcemento
- Colore: avorio

Codice: VASSCHIEFFO



VASSOIO

Vassoio porta cortesia cm 25 x 21,5

- Materiale: plexiglass
- Colore: trasparente satinato

Codice: BATH000109



VASSOIO

Vassoio porta cortesia cm 10 x 30

- Materiale: coverlim
- Colore: marrone scuro

Codice: ROOM000302



VASSOIO

Vassoio porta cortesia senza bordi con piedini cm 22 x 11

- Materiale: plexiglass
- Colore: tortora

Codice: VASS28



VASSOIO

Vassoio porta cortesia con fori e piedini antiscivolo cm 33 x 8,5

- Materiale: plexiglass
- Colore: nero

Codice: VASS02



VASSOIO

Vassoio porta cortesia con bordi obliqui cm 21 x 11

- Materiale: plexiglass bisabbiato
- Colore: trasparente

Codice: VASS13



VASSOIO

Vassoio porta cortesia senza bordi con piedini antiscivolo cm 20 x 11

- Materiale: plexiglass
- Colore: marrone fumè

Codice: VASS26



PORTA SAPONE

Porta sapone cm 9 x 9 x H 0,5 con foro cm 7x 5

- Materiale: plexiglass
- Colore: nero

Codice: VASS17





BAR & RESTAURANT

SOTTOBICCHIERI

COPRIBICCHIERI

TOVAGLIOLI

GLACETTE

MIXER COCKTAIL

SACCHETTI LUNCH / PANE

CESTINO DA TAVOLO

PORTA SALVIETTE

ASCIUGAMANI ELETTRICI

FASCIATOI

SOTTOBICCHIERI

Sottobicchieri in carta cinque veli più politene

Codice: BARR000010*

Generici e personalizzabili

Ø disponibili:

cm 8,5, cm 9, cm 9,5, cm 10, cm 12,
cm 15, cm 18

Formato quadrato cm 9,5 x 9,5



*Il codice articolo BARR000010 identifica un gruppo di articoli che sono dettagliati nel listino prezzi.

COPRIBICCHIERI

Copribicchieri e copritazzine in cartoncino

Codice: BARR000011*

Generici e personalizzabili

Possibilità di unghiatura per manico tazzina

Ø disponibili:

cm 6, cm 7, cm 7,8, cm 8, cm 9



*Il codice articolo BARR000011 identifica un gruppo di articoli che sono dettagliati nel listino prezzi.

TOVAGLIOLI

Tovaglioli a uno, due o tre veli in ovatta di cellulosa bianca

Codice: BARR000004*

Generici e personalizzabili

Misure disponibili:

Un velo: cm 15 x 15, cm 17 x 17, cm 30 x 30, cm 33 x 33

Due veli: cm 25 x 25, cm 38 x 38, cm 40 x 40

Tre veli: cm 33 x 33, cm 40 x 40

Le misure si intendono a tovagliolo aperto

Possibilità di piega a 1/4 e a 1/8



*Il codice articolo BARR000004 identifica un gruppo di articoli che sono dettagliati nel listino prezzi.

LEVACAPSULE CON CAVATAPPI

Levacapsule con cavatappi due in uno in PTE satinato

Codice: BARR000041P1
Personalizzato



APRIBOTTIGLIE

Apribottiglie e caturacciolo in metallo e plastica colorata

Codice: BARR000033
Generico

Codice: BARR000033P
Personalizzato ad un colore



APRIBOTTIGLIE

Apribottiglie in plastica.

Codice: BARR000040TCG
Plastica trasparente con
placca cromata generico

Codice: BARR000040TCP1
Plastica trasparente con
placca cromata personalizzato



PRESINE

Presine per teiera in ovatta di cellulosa, cinque veli più PE

Codice: BARR000012P1
Personalizzazione ad un colore

Codice: BARR000012P2
Personalizzazione a due colori





ASCIUGAMANI ELETTRICO

MODELLO ALISÉ

Economico, compatto e silenzioso. Alisé è un tradizionale asciugamano ad aria calda alimentato da un motore ad induzione.

Il dryer si aziona automaticamente, erogando un copioso flusso d'aria tramite l'ampio bocchettone inferiore.

Questo prodotto è la soluzione ideale per tutti coloro che desiderano un buon asciugamani elettrico pur avendo a disposizione un budget contenuto

Codice: BARR000260G
Modello grigio metallizzato

Codice: BARR000260B
Modello bianco



VELOCITÀ ASCIUGATURA	● ●
RISPARMIO ENERGETICO	● ●
SILENZIOSITÀ	● ● ●
DESIGN	● ● ● ●
ANTIVANDALISMO	● ● ●

ASCIUGAMANI ELETTRICO

MODELLO BAYAMO

Grazie al suo concept innovativo, Bayamo offre tutte le prestazioni e l'efficienza di un jet dryer al medesimo comfort d'asciugatura di un tradizionale prodotto ad aria calda.

Un puro concentrato di tecnologia e funzionalità, senza sacrificare la sicurezza. Il prodotto incorpora un sensore in grado di rilevare la temperatura ambiente e regolare automaticamente il calore della resistenza.

Codice: BARR000261G
Modello satinato

Codice: BARR000261B
Modello bianco



VELOCITÀ ASCIUGATURA	● ● ● ● ●
RISPARMIO ENERGETICO	● ● ● ●
SILENZIOSITÀ	● ● ●
DESIGN	● ● ● ● ●
ANTIVANDALISMO	● ● ●

ASCIUGAMANI ELETTRICO

MODELLO ZEFIRO PRO UV

Asciugamani elettrico ECO-JET. Nascosto da un'elegante cover, si trova un potente motore da 1100 W (con resistenza attiva, regolabile ON-OFF) in grado di sprigionare un flusso d'aria a 300 km/h. Concepito per un utilizzo nelle aree a medio - alta affluenza, Zefiro Pro UV garantisce un'asciugatura ultrarapida in soli 10 - 15 secondi.

Azione antibatterica integrata e certificata.

Codice: BARR000106B
Modello bianco

Codice: BARR000106C
Modello cromato

Codice: BARR000106S
Modello satinato



VELOCITÀ ASCIUGATURA	● ● ● ● ● ●
RISPARMIO ENERGETICO	● ● ● ● ●
SILENZIOSITÀ	● ● ● ●
DESIGN	● ● ● ● ● ●
ANTIVANDALISMO	● ● ● ● ● ●



VARIANTI COLORE

ASCIUGAMANI ELETTRICO

MODELLO ARIELIMP

Arielimp è un tradizionale asciugamano elettrico ad aria calda, dotato di una robusta scocca antivandalo in acciaio inox.

Soluzione ottimale in contesti a medio traffico d'utenza ed ovunque sia richiesta resistenza agli atti vandalici, questo dryer si aziona a sensore, erogando un copioso getto d'aria calda che fluisce tramite un ampio bocchettone girevole a 360°.

Codice: BARR000262B
Modello brillante

Codice: BARR000262S
Modello satinato



VELOCITÀ ASCIUGATURA	● ● ● ● ● ●
RISPARMIO ENERGETICO	● ● ● ● ●
SILENZIOSITÀ	● ● ● ●
DESIGN	● ● ● ● ● ●
ANTIVANDALISMO	● ● ● ● ● ●



VARIANTE COLORE

FASCIATOI

FASCIATOIO MODELLO NINNA

- Struttura in polietilene ad alta densità bianco con profilo compatto
- Cerniera d'apertura in acciaio con pistone ammortizzato
- Piastre posteriori di montaggio in acciaio
- Cintura di sicurezza in nylon, impermeabile e regolabile
- Ripiano largo e confortevole con bordi laterali anti-caduta
- Etichetta adesiva con pittogramma e kit installazione inclusi
- Testato per un peso massimo fino a 50 Kg
- Conforme alla direttiva CE 93/42/EEC - allegato V
- Conforme alla norma EN 12221: 2008
- Certificato TUV.

Codice: BARR0000102

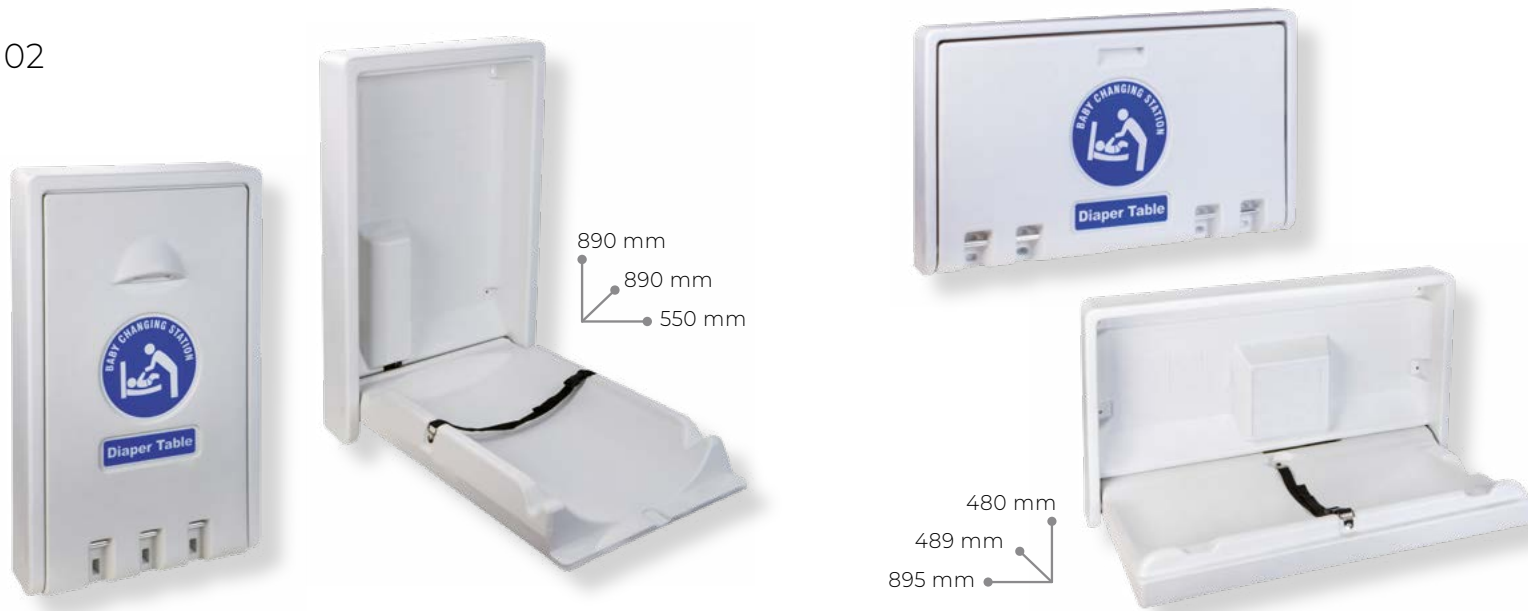

MODELLO VERTICALE

MODELLO ORIZZONTALE



SPA & WELLNESS

BORSE

SACCHETTO ORGANZA

SACCHETTO CUFFIE

CUFFIE PISCINA

BEAUTY CASE

PANTOFOLE

INFRADITO

PANTOFOLE ECO-SOSTENIBILI

TELI SPA

ACCAPPATOI

BORSA

Borsa per spiaggia o piscina in poliester

Codice: SPAW000064



BORSA

Borsa in TNT con manici e soffietto

Codice: SPAW000055TNT

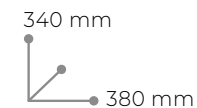

BORSA

Shopper in juta naturale con manici in corda
1 tasca interna cm 15 x 15

Codice: SPAW000066G
Generica

Codice: SPAW000066P
Personalizzata



DETTAGLIO
TASCA INTERNA

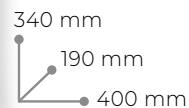

BORSA

Shopper in juta naturale con manici in corda e soffietto colorato verde
1 tasca interna cm 15 x 15

Codice: SPAW000101G
Generica

Codice: SPAW000066G
Personalizzata

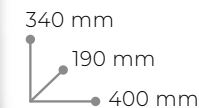

SACCHETTO IN ORGANZA

Sacchetto in organza bianca con doppio nastro in raso a chiusura per contenere pantofole e vari articoli

Codice: SPAW000022

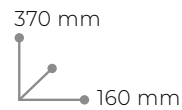

SACCHETTO PANTOFOLE IN COTONE NATURALE 100%

Sacchetto in cotone naturale per pantofole

Codice: SPAW000098



CUFFIE PISCINA

Cuffie per piscina in tessuto elasticizzato
Confezione da 288 pz

Codice: SPAW000035



PANTOFOLE CAMERA GENERICHE A MAGAZZINO



Codice: SPAW000009CG
Pantofola chiusa in TNT modello BUDAPEST



Codice: SPAW000009AG
Pantofola aperta in TNT modello BUDAPEST



Codice: SPAW000009CGET
Pantofola chiusa in TNT ECO modello TERRY



Codice: SPAW000011CG
Pantofola chiusa in spugna bianca modello FLORENCE



Codice: SPAW000011AG
Pantofola aperta in spugna bianca modello FLORENCE



Codice: SPAW000102G
Pantofola chiusa in spugna bianca modello 008

PANTOFOLE CAMERA GENERICHE A MAGAZZINO



Codice: SPAW000013CG
Pantofola chiusa in spugna bianca modello BERLIN



Codice: SPAW000013AG
Pantofola aperta in spugna bianca modello BERLIN



Codice: SPAW000013AGECO
Pantofola aperta in spugna bianca modello BERLIN



Codice: SPAW000019CG
Pantofola chiusa in microfibra bianca modello TRENTO



Codice: SPAW000013GCC
Pantofola chiusa in spugna grigia modello BERLIN



Codice: SPAW000013TCG
Pantofola chiusa in spugna tortora modello BERLIN

PANTOFOLE CAMERA ECO-FRIENDLY GENERICHE A MAGAZZINO

GREEN VIBES ONLY



Codice: SPAW000093G - CHIUSA
 Codice: SPAW000094G - APERTA
 Pantofola PINAR, 100% biodegradabile, in cellulosa e viscosa, suola in canna di giunco



Codice: SPAW000095G
 Pantofola TAXUS chiusa, in cellulosa e viscosa, suola in sughero



Codice: SPAW000096 G
 Pantofola TAXUS aperta, in cellulosa e viscosa, suola in sughero

PANTOFOLE PER SPA E PISCINA GENERICHE A MAGAZZINO



Codice: SPAW000003BD
Infradito in PE con suola da mm 13. MISURA DONNA

Codice: SPAW000003BU
Infradito in PE con suola da mm 13. MISURA UOMO



Codice: SPAW000003ND
Infradito in PE con suola da mm 13. MISURA DONNA

Codice: SPAW000003NU
Infradito in PE con suola da mm 13. MISURA UOMO



Codice: SPAW0000087G
Pantofola aperta in EVA con tomaia in tessuto modello RIO



Pantofola aperta in EVA, suola 10 mm modello WELLNESS VELCRO
Codice: SPAW0000090GD - MISURA DONNA 26,5 cm
Codice: SPAW0000090GU - MISURA UOMO 29,5 cm



Infradito in bambù con fascette in similpelle, suola in gomma
Codice: SPAW0000086GD - MISURA DONNA 26,5 cm
Codice: SPAW0000086GU - MISURA UOMO 29,5 cm

PANTOFOLE CAMERA PERSONALIZZATE



Codice: SPAW000011CP1
Pantofola chiusa in spugna bianca modello FLORENCE



Codice: SPAW000011AP1
Pantofola aperta in spugna bianca modello FLORENCE



Codice: SPAW000013CP1
Pantofola chiusa in spugna nera modello BERLIN



Codice: SPAW000013CP1
Pantofola chiusa in spugna tortora modello BERLIN



Codice: SPAW000013AP1
Pantofola aperta in spugna avorio modello BERLIN



Codice: SPAW000019CP1
Pantofola chiusa in microfibra bianca modello TRENTO

PANTOFOLE CAMERA PERSONALIZZATE



Codice: SPAW000019CP1
Pantofola chiusa in microfibra avorio modello TRENTO



Codice: SPAW000019CP1
Pantofola chiusa in microfibra grigia modello TRENTO



Codice: SPAW000019AP1
Pantofola aperta in microfibra bianca modello TRENTO



Codice: SPAW000016CP1
Pantofola chiusa in ciniglia tortora modello LION.



Codice: SPAW000004P1
Pantofola chiusa in ciniglia bianca modello QUEEN



Codice: SPAW000005P1
Pantofola aperta in ciniglia bianca modello QUEEN

PANTOFOLE CAMERA PERSONALIZZATE



Codice: SPAW000086P

Pantofola chiusa in microfibra bianca a coste modello ROMA



Codice: SPAW0000100CP1 - CHIUSA

Pantofola chiusa in velour, modello PANAMA suola in EVA a vista



Codice: SPAW0000101CP1 - CHIUSA

Pantofola chiusa in feltro modello CHAMONIX

PANTOFOLE/INFRADITO PER PISCINA/SPA PERSONALIZZATE



Codice: SPAW000001P1
Infradito in PE con suola da mm 13 personalizzata ad 1 colore

Codice: SPAW000001P2
Infradito in PE con suola da mm 13 personalizzata a 2colori



Codice: SPAW000002P1
Infradito in PE con suola da mm 15 personalizzata ad 1 colore

Codice: SPAW000002P2
Infradito in PE con suola da mm 15 personalizzata a 2colori



Pantofola aperta in EVA, suola 10 mm modello WELLNESS VELCRO

Codice: SPAW000090PD - MISURA DONNA 26,5 cm

Codice: SPAW000090PU - MISURA UOMO 29,5 cm



Infradito in bambù con fascette in similpelle, suola in gomma
Personalizzazione con etichetta

Codice: SPAW000086PD - MISURA DONNA 26,5 cm

Codice: SPAW000086PU - MISURA UOMO 29,5 cm



Codice: SPAW000087P

Pantofola aperta in EVA con tomaia in tessuto modello RIO



Codice: SPAW000089P

Infradito in PE modello AD.

PERSONALIZZAZIONI DISPONIBILI PER PANTOFOLE



STAMPA



RICAMO



FASCIA DI RASO SU TOMAIA
CON STAMPA



ETICHETTA SU TOMAIA
CON STAMPA



ETICHETTA SUL TALLONE
CON RICAMO

PERSONALIZZAZIONI DISPONIBILI PER INFRADITO



STAMPA SULLA FASCETTA



STAMPA SUL TALLONE

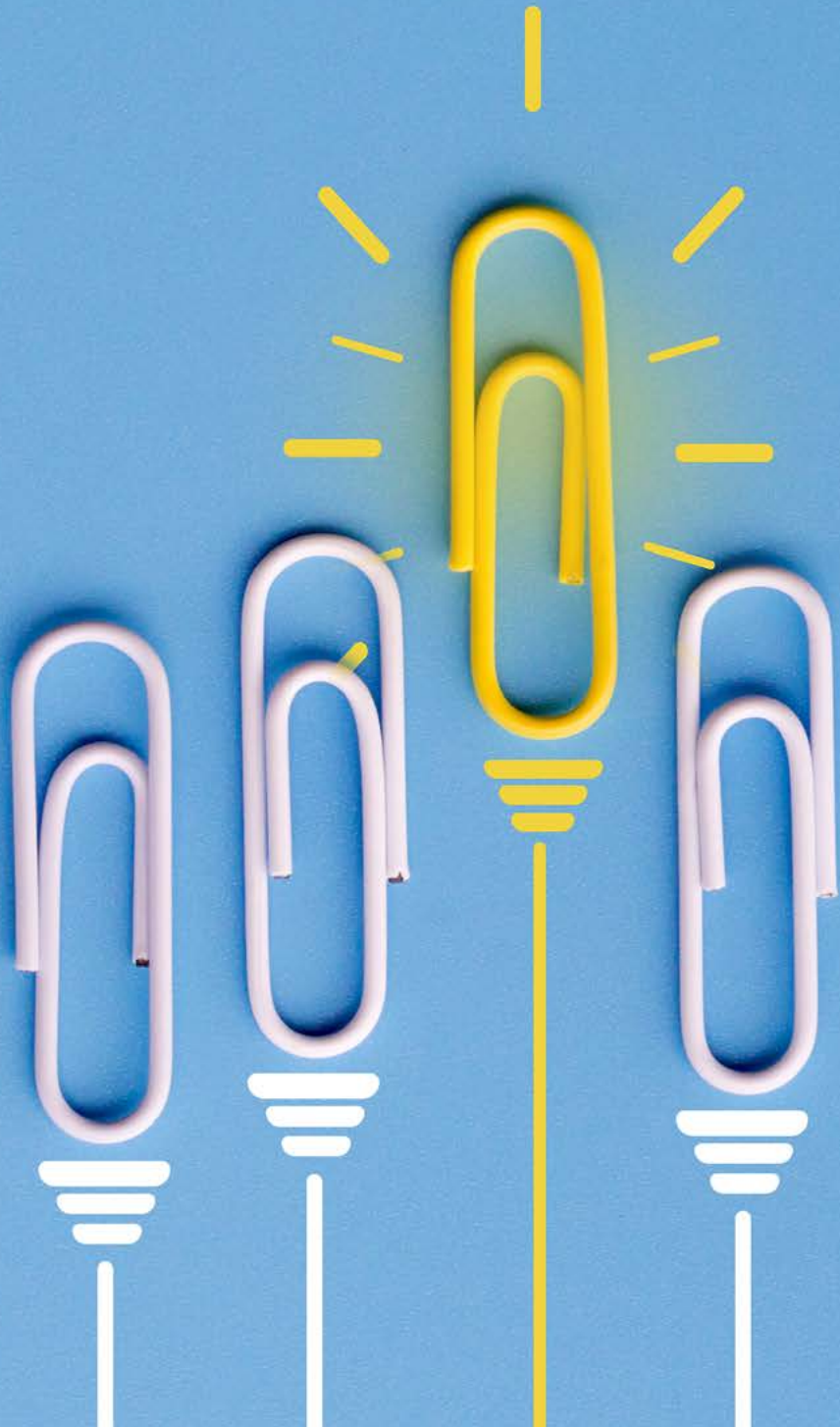

PROMOTION

OMBRELLI

PENNE

MATITE

STICKY NOTES

BLOCK NOTES

OMBRELLO

- Ombrello in nylon, sezione 61/8
- Apertura automatica
- Manico curvo in plastica
- Ø cm 102/103

Codice: PROM000001G
Generico

Codice: PROM000001P
Personalizzato su uno spicchio

Codice: PROM000001P2
Personalizzato su due spicchi



VARIANTI COLORE

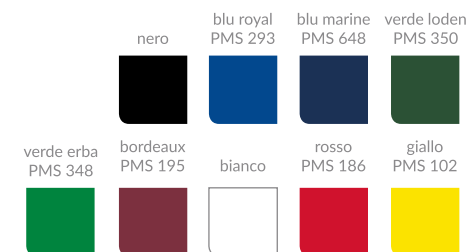

OMBRELLO

- Ombrello in nylon unito, sezione 61/8
- Apertura manuale
- Manico curvo in plastica o in legno
- Ø cm 102/103

Codice: PROM000003G
Generico con manico in plastica

Codice: PROM000003LG
Generico con manico in legno

Codice: PROM000003P
Personalizzato su uno spicchio con manico in legno

Codice: PROM000003P2
Personalizzato su due spicchi con manico in plastica



VARIANTI COLORE



OMBRELLO

- Ombrello in nylon unito, sezione 61/8
- Apertura automatica
- Asta e manico curvo in legno
- Ø cm 103.

Codice: PROM000009
Generico

Codice: PROM000009P
Personalizzato su uno spicchio

Codice: PROM000009P2
Personalizzato su due spicchi



VARIANTI COLORE

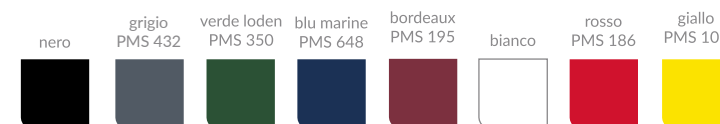

OMBRELLO

- Ombrello in nylon satinato unito, sezione 61/8
- Apertura automatica
- Asta e manico curvo in alluminio
- Ø cm 104

Codice: PROM000004G
Generico

Codice: PROM000004P
Personalizzato su uno spicchio

Codice: PROM000004P2
Personalizzato su due spicchi



VARIANTI COLORE



OMBRELLO

- Ombrello in nylon satinato unito
- Asta in alluminio
- Manico dritto in plastica color alluminio
- Apertura automatica
- Ø cm 120

Codice: PROM000006G
Generico

Codice: PROM000006P
Personalizzato su uno spicchio

Codice: PROM000006P2
Personalizzato su due spicchi



VARIANTI COLORE



OMBRELLO

- Ombrello in nylon satinato unito
- Asta e bacchette in fibra
- Molla antivento
- Apertura manuale
- Ø cm 130

Codice: PROM000005G
Manico curvo in EVA nero, generico

Codice: PROM000005P
Manico curvo in EVA nero, personalizzato su uno spicchio

Codice: PROM000005P2
Manico curvo in EVA nero, personalizzato su due spicchi

Codice: PROM000008
Manico curvo in legno, generico

Codice: PROM000008P
Manico curvo in legno, personalizzato su uno spicchio

Codice: PROM000008P2
Manico curvo in legno, personalizzato su due spicchi



VARIANTI COLORE

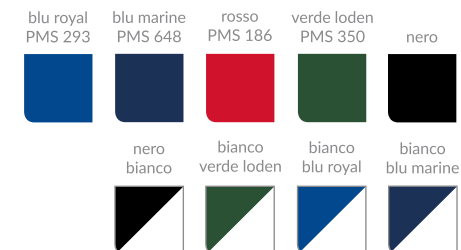

OMBRELLO

- Ombrello in nylon satinato
- Asta in acciaio
- Apertura automatica
- Manico curvo in legno
- Ø cm 120.

Codice: PROM000007G
 Generico

Codice: PROM000007P
 Personalizzato su uno spicchio

Codice: PROM000007P2
 Personalizzato su due spicchi



VARIANTI COLORE

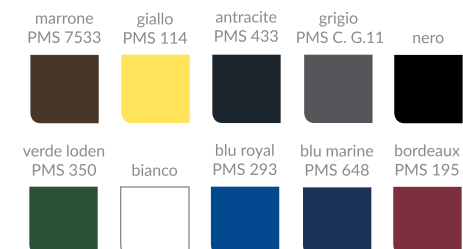

OMBRELLO

- Ombrello in nylon satinato unito
- Asta in acciaio
- Bacchette in fibra
- Manico dritto in ABS gommato o curvo in EVA
- Apertura automatica
- Ø cm 130

Codice: PROM000068G
 Generico

Codice: PROM000068P
 Personalizzato su uno spicchio



VARIANTI COLORE



N.B. I numeri dopo il nome del modello dell'ombrello indicano: - il primo numero la lunghezza delle stecche - il secondo numero la quantità

OMBRELLO

- Ombrello in nylon satinato
- Asta in acciaio
- Bacchette in fibra
- Apertura automatica
- Manico dritto in EVA
- Ø cm 105

Codice: PROM0000010G
Generico

Codice: PROM0000010P
Personalizzato su uno spicchio

Codice: PROM0000010P2
Personalizzato su due spicchi



VARIANTI COLORE

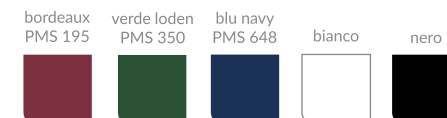

DISTRIBUTORE BUSTE COPRI OMBRELLO

MODELLO FURBY

- Struttura in metallo verniciato grigio
- Funzionamento meccanico senza alimentazione elettrica
- Maniglie laterali per un facile spostamento
- Ideale per evitare il gocciolamento degli ombrelli
- Design compatto ed elegante
- Capacità: fino a 500 buste copri-ombrello

Codice: RECE000070
Distributore buste copri ombrello
Codice: PROM000200G
Ricambi buste copri ombrello





PENNA

MODELLO SOFT TOUCH
Penna a scatto in materiale soft-touch.

Codice: PROM000030GN
Nera generica

Codice: PROM000030PN
Nera personalizzata

Codice: PROM000030GB
Bianca generica

Codice: PROM000030PB
Bianca personalizzata



Disponibilità di colori a pantone su richiesta, minimo 10.000 pezzi.

PENNA

MODELLO SOTTILE
Penna a scatto.

Codice: PROM000035P
Personalizzata



Disponibilità di colori a pantone su richiesta, minimo 5.000 pezzi.

PENNA

MODELLO ARCOBALENO
Penna a scatto

Codice: PROM000032G
Generica

Codice: PROM000032P
Personalizzata

COLORI
DISPONIBILI



PENNA

MODELLO MONT BLANC
Penna a scatto

Codice: PROM000033G
Generica

Codice: PROM000033P
Personalizzata



*Il colore argento può essere realizzato solo con finiture argento

PENNA

MODELLO S1

Penna a scatto in plastica con impugnatura zigrinata e clip in metallo

Codice: PROM000076G
Generica

Codice: PROM000076P
Personalizzata

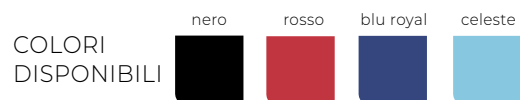

PENNA

MODELLO S2

Penna twist in plastica con fusto colorato metallizzato e gommino per touch screen.

Codice: PROM000077G
Generica

Codice: PROM000077P
Personalizzata

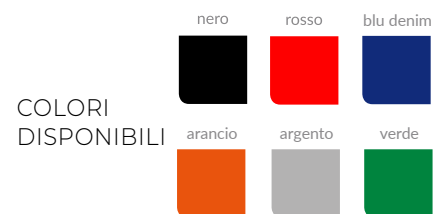

PENNA

MODELLO S3

Penna a scatto in plastica con impugnatura zigrinata e clip in metallo

Codice: PROM000078G
Generica

Codice: PROM000078P
Personalizzata



PENNA

MODELLO S4

Penna a scatto in plastica, colore fluo - refill blu

Codice: PROM000079G
Generica

Codice: PROM000079P
Personalizzata

COLORI DISPONIBILI



PENNA 

MODELLO S5

Penna a scatto in bambù con gommino per touch screen, clip in metallo e particolari cromati

Codice: PROM000080G
Generica

Codice: PROM000080P
Personalizzata



PENNA 

MODELLO S6

Penna a scatto in bambù con particolari cromati

Codice: PROM000081G
Generica

Codice: PROM000081P
Personalizzata



PENNA 

MODELLO S7

Penna in cartoncino riciclato

Codice: PROM000082G
Generica

Codice: PROM000082P
Personalizzata



COLORI DISPONIBILI

MATITA

FUSTO TONDO cm 9

Matita in legno nero senza gomma

Codice: PROM000054G
Matita generica

Codice: PROM000054P
Matita personalizzata



COLORI DISPONIBILI



Disponibilità di colori a pantone su richiesta, minimo 5.000 pezzi.

MATITA

FUSTO TONDO cm 18
Matita in legno cedro con gomma

Codice: PROM000041GG
Matita tonda generica

Codice: PROM000041P1G
Matita tonda personalizzata



Disponibilità di colori a pantone su richiesta, minimo 5.000 pezzi.



MATITA

FUSTO TONDO cm 18
Matita in legno cedro senza gomma

Codice: PROM000041G
Matita tonda generica

Codice: PROM000041P1
Matita tonda personalizzata



Disponibilità di colori a pantone su richiesta, minimo 5.000 pezzi.



MATITA

FUSTO TONDO cm 9
Matita in legno cedro senza gomma

Codice: PROM000043G
Matita tonda generica

Codice: PROM000043P1
Matita tonda personalizzata



Disponibilità di colori a pantone su richiesta, minimo 5.000 pezzi.



MATITA

FUSTO TONDO cm 18
Matita in legno nero con gomma

Codice: PROM000056G
Matita generica

Codice: PROM000056P
Matita personalizzata



Disponibilità di colori a pantone su richiesta, minimo 5.000 pezzi.



MATITA

FUSTO TONDO cm 18
Matita in legno nero senza gomma

Codice: PROM000055G
Matita generica

Codice: PROM000055P
Matita personalizzata



COLORI
DISPONIBILI

argento 

nero 

Disponibilità di colori a pantone su richiesta, minimo 5.000 pezzi.

NOTEBOOK PERSONALIZZATO

- Formato 15 x 21 cm
- 64 pagine bianche
- Copertina in cartone Sirio Black 250 g

Codice: PROM00803P
Personalizzato



BLOCK NOTES CON O SENZA COPERTINA

BLOCK NOTES DA COMODINO cm 12 x 8,5 CON 20 FOGLI INTERNI

Codice: ROOM000048
Block notes con copertina personalizzata

Codice: ROOM000049
Block notes senza copertina con
fogli interni personalizzati.



MARIE DANIELLE

Italy

MARIE DANIELLE S.R.L.

Factory & Office via Puecher, 26 - Paderno Dugnano - MI

Showroom via Mattei, 13 - Paderno Dugnano - MI

T +39 02 99042859 **F** +39 02 9182164

www.mariedanielle.it

Follow us



Scopri tutte le nostre collezioni!

